

OVERCONN S.R.L.

Sede Legale, Logistica e Operations
Headquarter, Operations and Logistic center
Hauptsitz, Betriebs- und Logistikzentrum

Via Giotto, 4
20040 Cambiagio (MI)
Italia
Tel. 02 49441566 - Fax 02 49504939
sales@overconn.it - www.overconn.it
SDI W7YVJK9 - Pec overconnsl@pec.it



Sede Modena

Modena office
Büro in Modena

Via Claudia, 84
41056 Mulino di Savignano sul Panaro (MO)
Italia
Tel.+39 059 8030796

Authorized SALES PARTNER

001.

Catalogo

Catalogue

Katalog

2021

OVERCONN

Overmoulded Connectors

Connettori elettrovalvole EN175301-803 ed accessori

Solenoid valve connectors EN175301-803 and accessories

EN175301-803 Magnetventilstecker und Zubehör



www.overconn.it

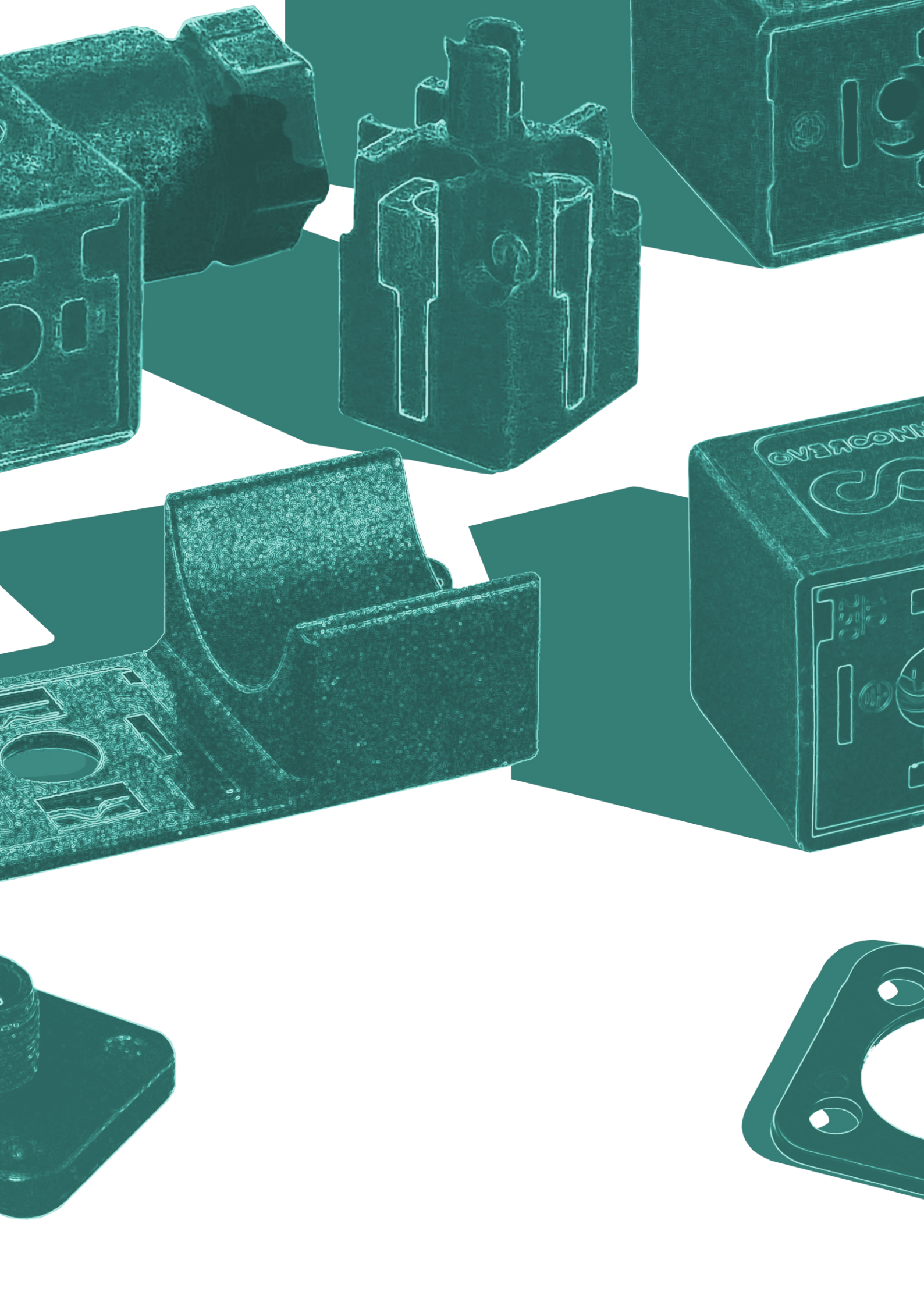

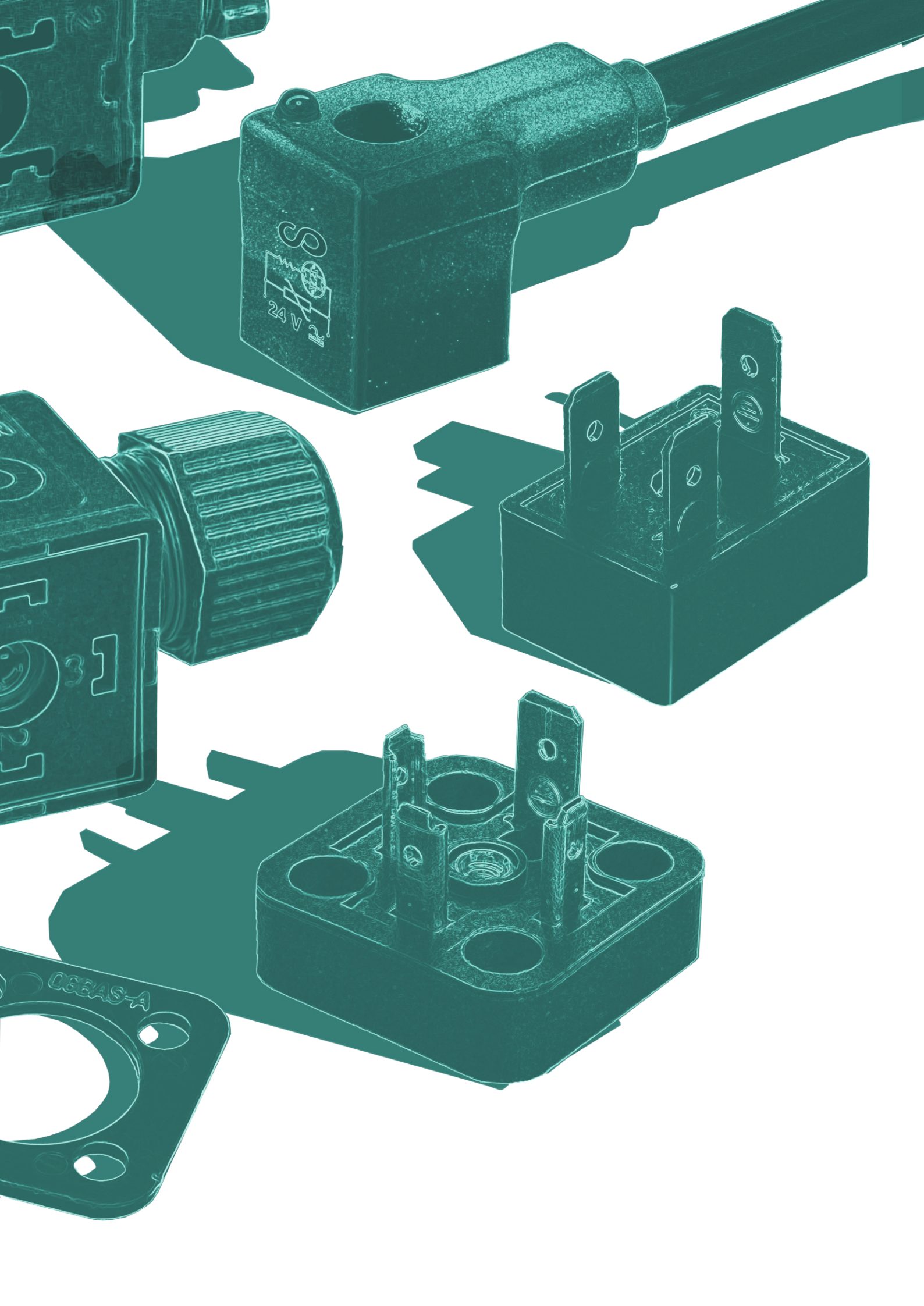

24V

31

CEEAS-A

Overconn® offre una gamma completa di connettori per elettrovalvola, conformi allo standard industriale EN 175301-803 (precedentemente DIN 43650) utilizzati tipicamente in molte applicazioni in abbinamento a sistemi pneumatici ed idraulici. La gamma include versioni con circuito elettronico a protezione da picchi di sovratensioni, quali VDR, diodi e Transil, nelle varie tensioni, oltre ad altre opzioni con segnalazione a Led e resistore. Inoltre, le opzioni IP67, ove disponibili, garantiscono una migliore protezione da polvere ed acqua.

Principali Applicazioni

- Elettrovalvole oleodinamiche e pneumatiche
- Veicoli movimento terra
- Macchinari agricoli
- Carrelli elevatori
- Camion raccolta rifiuti
- Macchine per miniere
- Gru e attrezzature di sollevamento
- Carrelli elevatori

Italiano

Overconn® offers a complete range of solenoid valve connectors, compliant with the industry standard EN 175301-803 (formerly DIN 43650) typically used in many applications in conjunction with pneumatic and hydraulic systems. The range includes versions with electronic circuit to protect against overvoltage peaks, such as VDR, diodes and Transil, in various voltages, as well as other options with LED signaling and resistor. In addition, the IP67 options, where available, guarantee better protection against dust and water.

- Main Applications
- Solenoid valves
 - Construction vehicles
 - Agricultural machinery
 - Forklifts
 - Waste collection truck
 - Mining machines
 - Crane or lifting equipment

English

Overconn® bietet eine vollständige Palette von Magnetventilsteckverbindern an, die der Industriestandard EN 175301-803 Magnetventilsteckver (ehemals DIN 43650) entsprechen, die typischerweise in vielen Anwendungen in Verbindung mit pneumatischen und hydraulischen Systemen verwendet wird. Das Sortiment umfasst Versionen mit elektronischer Schaltung zum Schutz vor Überspannungsspitzen wie VDR, Dioden und Transil in verschiedenen Spannungen sowie andere Optionen mit LED-Signalisierung und Widerstand. Darüber hinaus garantieren die IP67-Optionen, sofern verfügbar, einen besseren Schutz gegen Staub und Wasser.

Hauptanwendungen

- Magnetventile
- Erdbewegende Fahrzeuge
- Landwirtschaftliche Maschinen
- Gabelstapler
- Abfallsammelwagen
- Bergbaumaschinen
- Druckschalter

Deutsche

Connettori Elettrovalvole EN 175301-803

Solenoid Valve Connectors EN 175301-803
Magnetventilstecker EN 175301-803

Pagina **8**
Page
Seite

Pagina **20**
Page
Seite

Pagina **26**
Page
Seite

Pagina **36**
Page
Seite

Pagina **38**
Page
Seite

Pagina **42**
Page
Seite

Pagina **48**
Page
Seite

Pagina **52**
Page
Seite

1.1 Connettori a cablare
Field-wireable connectors
Selbstanschließbare Ventilstecker

1.2 Connettori pressostato
Pressure switch connectors
Ventilsteker für Druckschalter

1.3 Connettori con cavo
Solenoid Valve Connectors, cordset
Ventilstecker mit freiem Leitungsende

1.4 Elenco CAVI
Cable List
Kablelist

1.5 Elenco Circuiti Elettronici
List of Electronic Circuits
Liste der elektronischen Schaltungen

1.6 Basette portacontatti/Accessori
Male plugs/Accessories
Stiftplatten/ Zuberhøre

1.7 Filtri antidisturbo
Surge suppressors
Entstörglieder

1.8 Condizioni di Fornitura
Sales Terms
Verkaufskonditionen

001

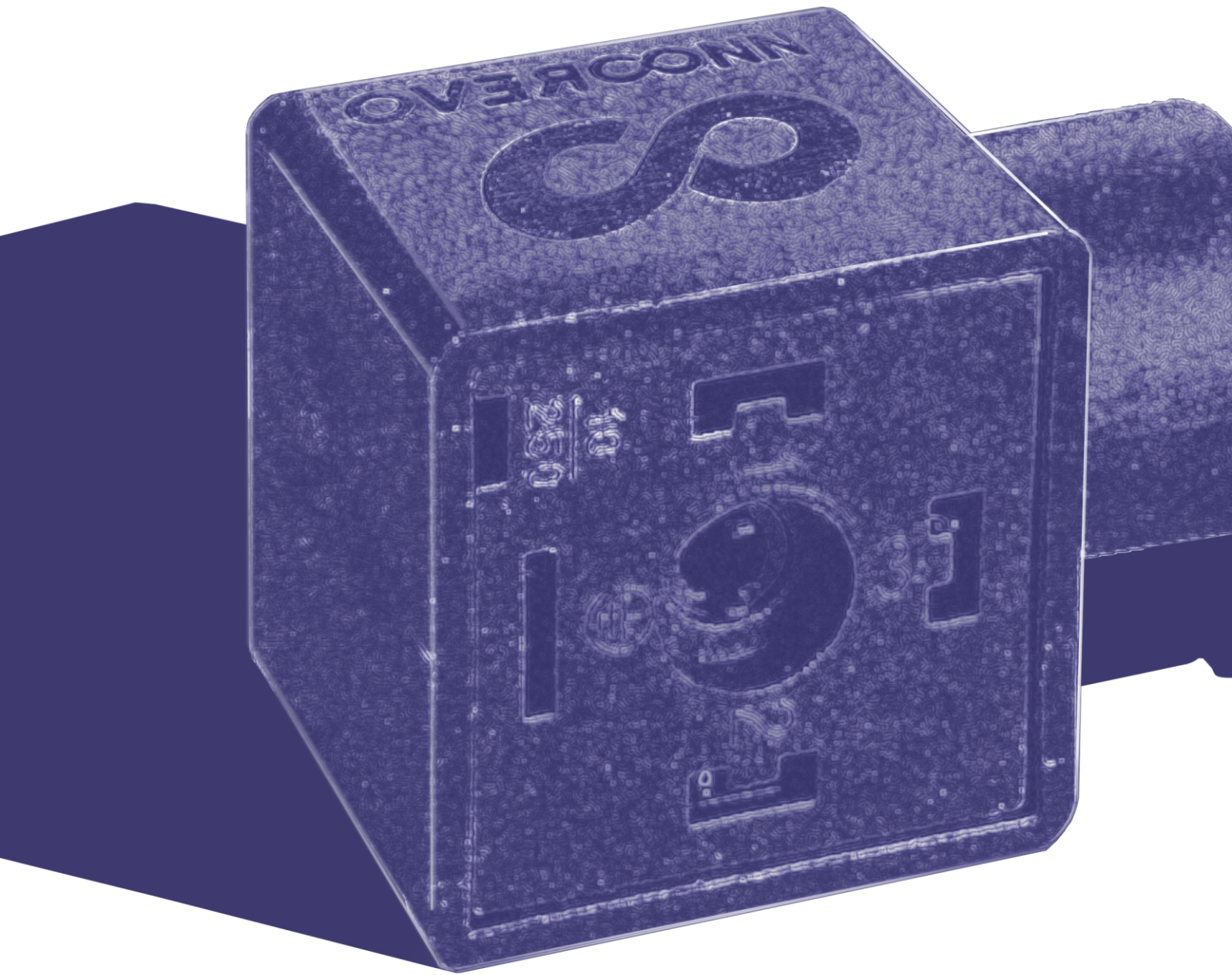

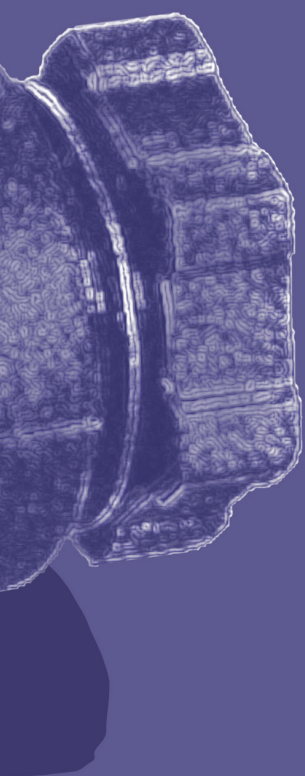

FORMA A

Type A
Tippe A

1.1 CONNETTORI A CABLARE

Field-wireable connectors
Selbstanschließbare Ventilstecker

1.1

Nero Black/Schwarz
Grigio Grey/Grau
Trasparente Transparent



SERIE STANDARD SENZA CIRCUITO
 Standard series w/o electronic
 Standardserie ohne Schaltung

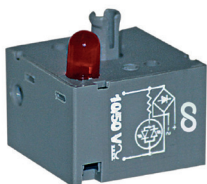

SERIE COMPACT



SERIE STANDARD CON CIRCUITO
 Standard series with electronic
 Standardserie mit Schaltung



SERIE STANDARD CON PRESSACAVO 10
 Standard series with external cable gland
 Standardserie mit externer kabelverschraubung



SERIE STANDARD CON PRESSACAVO 12
 Standard series with cable gland 12
 Standardserie mit kabelverschraubung 12

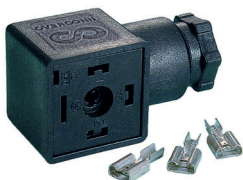

SERIE FASTON

CARATTERISTICHE ELETTRICHE

Electrical Specification/Elektronische Spezifikationen

Connettore Connector Stecker	PA 66 +30% FV	
Contatti Contact material Kontaktmaterial	CuZn/Ag Senza elettronica Without electronic Ohne elektronik	CuZn/Au Con elettronica With electronic Mit Elektronik
Tensione nominale max. Max Voltage Max. Spannung	Senza circuito Without electronic Ohne Elektronik	250V AC 300V DC
Portata massima contatti Max current Max. Strom	Con circuito With electronic Mit Elektronik	In base al circuito According to circuitry Nach Beshaltung
Portata nominale contatti Operating current Betriebsstrom	16A	
Interasse Spacing Abstand	18mm	
Grado di Protezione Protection Glass Schutzart	EN 60529 (DIN 40050)	IP65 e IP67 (solo con pressocavo 10 only for cable gland 10 Nur Fr Kabelverschraubung 10)
Classe isolamento Insulation class Isolierungsklassee	C-VDE 0110	
Temperatura di funzionamento Working Temperature Betriebstemperatur	-30°C/+125°C Senza elettronica Without electronic Ohne elektronik	-25°C/+90°C Con elettronica With electronic Mit Elektronik

SCHEDA TECNICA

Technical information/Datenblatt

TYPE 1 - Pressacavo 09-11

Cable Gland 09 and 11
 Kabelverschraubung 09 und 11

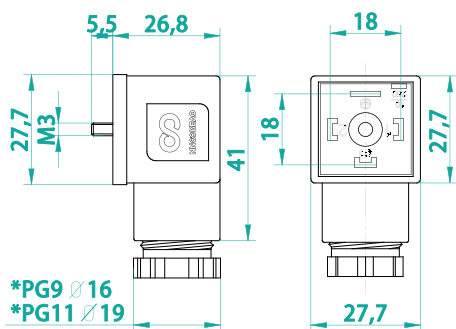

TYPE 2 - Pressacavo 09-11

Cable Gland
 Kabelverschraubung 09 and 11

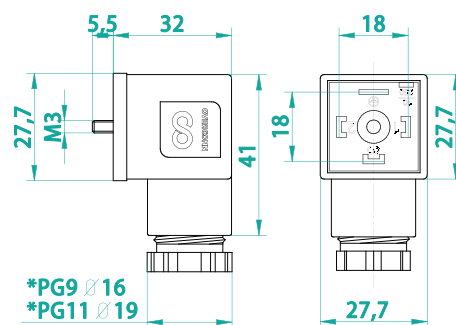

TYPE 1 - Pressacavo 10

Cable Gland 10
 Kabelverschraubung 10

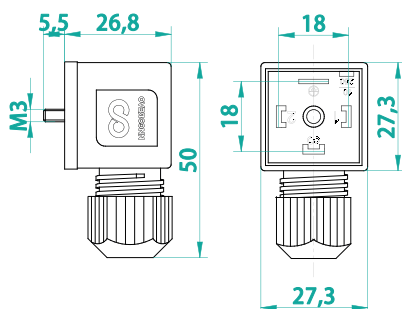

TYPE 1 - Pressacavo 12

Cable Gland 12
 Kabelverschraubung 12

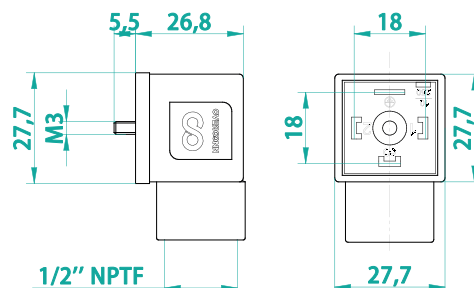

FAMIGLIA CONNETTORI ELETTROVALVOLA A CABLARE

Group of Field-Wireable Connectors/Selbstanschließbare Ventilstecker



TABELLA CIRCUITI Circuit table/Schaltungstabelle	TENSIONE Voltage/Spannung	CODICE Code	TYPE+SERIE				
			1S	2S	1C	2C	2F
Senza circuiti elettronici/without electronic circuits/ohne Schaltung*	250AC 300DC	A	√	√	√	√	√
LED bipolare/bipolar LED/zweipolige LED*	10/50V	B	√	√	√	√	
LED bipolare/bipolar LED/zweipolige LED*	70/250V	C	√	√	√	√	
VDR= Varistore/Varistor/Varistor*	24V	D	√	√	√	√	
VDR= Varistore/Varistor/Varistor*	48V	E	√	√	√	√	
VDR= Varistore / Varistor/Varistor*	110V	F	√	√	√	√	
VDR= Varistore/Varistor/Varistor*	250V	V	√	√	√	√	
LED Bipolare/Bipolar/Zweipolige LED + VDR*	24V	G	√	√	√	√	
LED Bipolare/Bipolar/Zweipolige LED + VDR*	48V	H	√	√	√	√	
LED Bipolare/Bipolar/Zweipolige LED + VDR*	110V	J	√	√	√	√	
LED Bipolare/Bipolar/Zweipolige LED + VDR*	250V	K	√	√	√	√	
Diode in parallelo/parallel diode/Parallediode*	250V	L	√	√	√	√	
Diode in parallelo/parallel diode/Parallediode + LED*	10/50V	M	√	√	√	√	
Diode in parallelo/parallel diode/Parallediode + LED*	70/250V	N	√	√	√	√	
Raddrizzatore a ponte/bridge rectifie /Brückengleichrichter*	250V	P		√	√	√	
Raddrizzatore a ponte/bridge rectifie /Brückengleichrichter + LED*	10/50V	Q		√	√	√	
Raddrizzatore a ponte/bridge rectifie /Brückengleichrichter + LED*	70/250V	R		√	√	√	
Raddrizzatore a ponte/bridge rectifie /Brückengleichrichter + VDR	24V	PD		√	√	√	
Raddrizzatore a ponte/bridge rectifie /Brückengleichrichter + VDR	48V	PF		√	√	√	
Raddrizzatore a ponte/bridge rectifie /Brückengleichrichter + VDR	110V	PF		√	√	√	
Raddrizzatore a ponte/bridge rectifie /Brückengleichrichter + VDR	250V	PV		√	√	√	
Raddrizzatore a ponte/bridge rectifie /Brückengleichrichter + VDR + LED	24V	PG		√	√	√	
Raddrizzatore a ponte/bridge rectifie /Brückengleichrichter + VDR + LED	48V	PH		√	√	√	
Raddrizzatore a ponte/bridge rectifie /Brückengleichrichter + VDR + LED	110V	PJ		√	√	√	
Raddrizzatore a ponte/bridge rectifie /Brückengleichrichter + VDR + LED	250V	PK		√	√	√	
Doppio Zener/two Zener/zwei Zener	24V	Z	√	√	√	√	
Transil	24V	S	√	√	√	√	
Transil	110V	T	√	√	√	√	
Raddrizzatore a semionda/rectifier hal -wave/Halbwellenglicher Ausgang	250V	W		√	√	√	

* Per circuiti con un solo digit, lasciare vuota la casella successiva/Single-character circuits leave the second box blank/Lassen Sie die zweite Ziffer für einstellige Stromkreiscode leer

ACCESSORI
Accessories / Zubehör

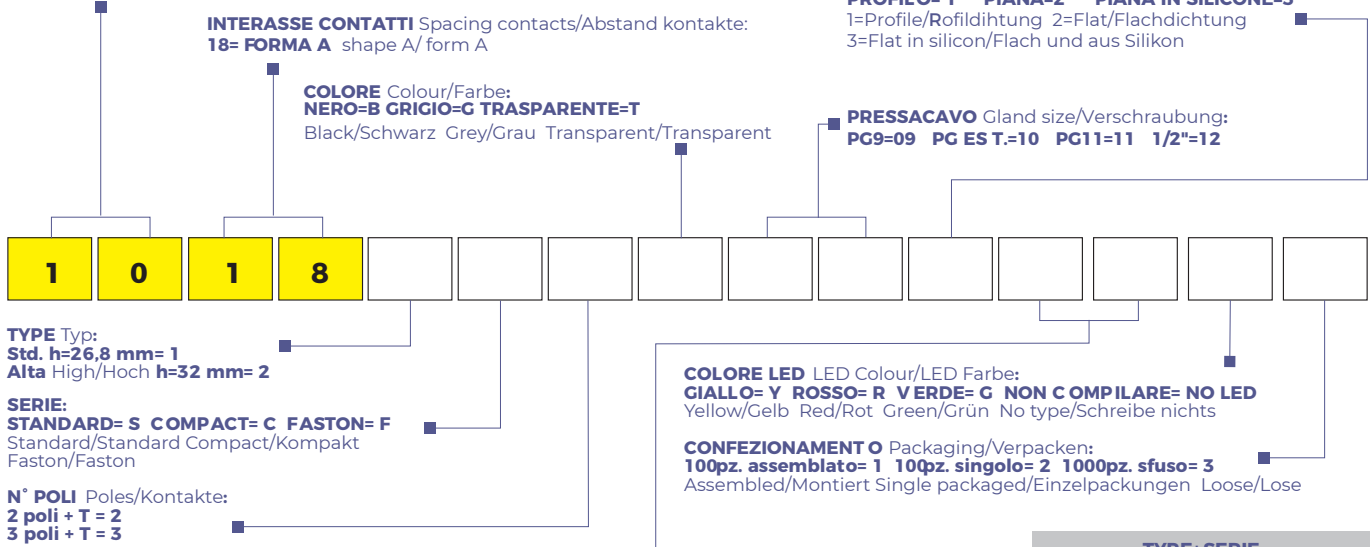
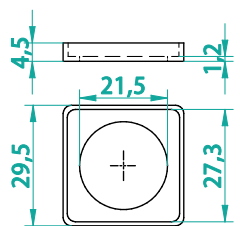

10GUAP
GUARNIZIONE A PROFILO
PASSO 18

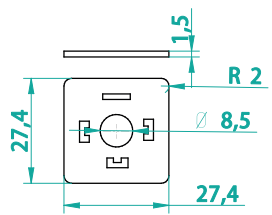

10GUAFS SILICONE
GUARNIZIONE PIATTA
PASSO 18

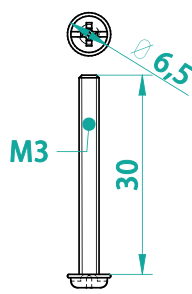

10V3.030 VITE M3X30 (standard)
10V3.030X VITE M3X30 INOX*
(*optional)

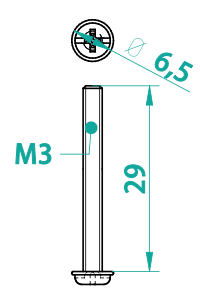

10V3.029 VITE M3X29*
10V3.029X VITE M3X29 INOX*
(*optional)



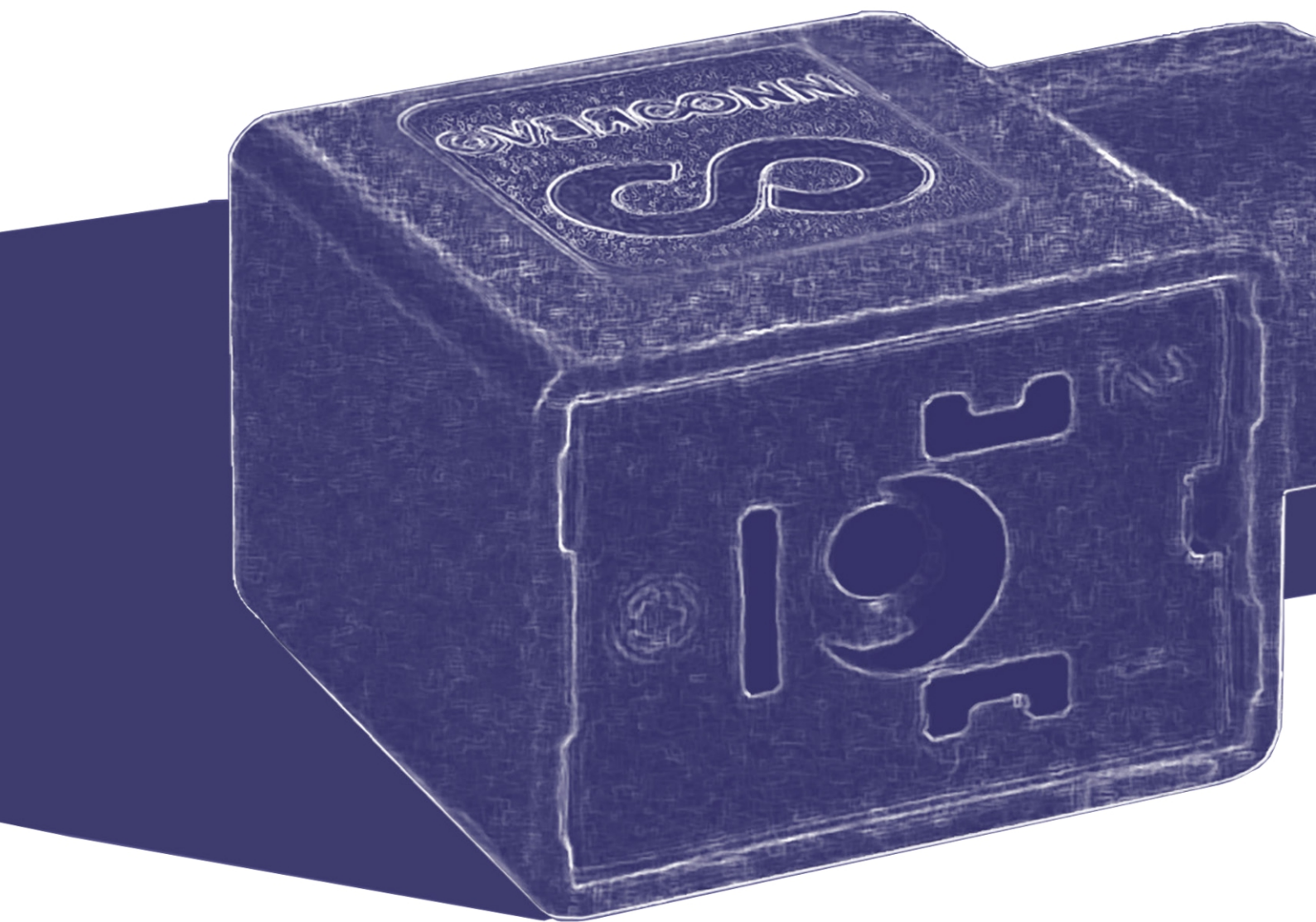

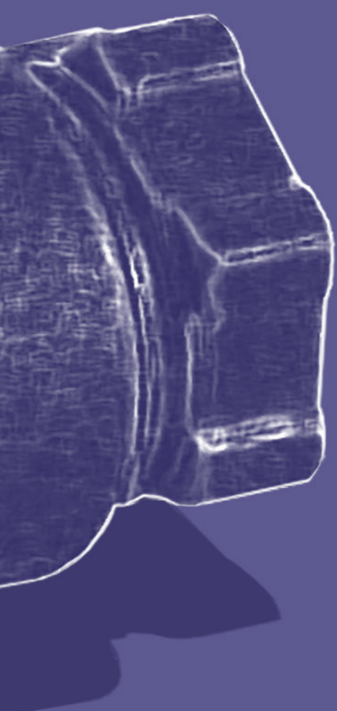

FORMA B

Type B
Tippe B

1.1 CONNETTORI A CABLARE

Field-wireable connectors
Selbstanschließbare Ventilstecker

1.1

Nero Black/Schwarz
Grigio Grey/Grau
Trasparente Transparent



SERIE STANDARD SENZA CIRCUITO
 Standard series w/o electronic
 Standardserie ohne Schaltung

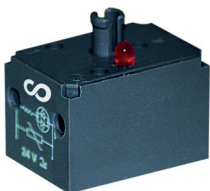

SERIE COMPACT

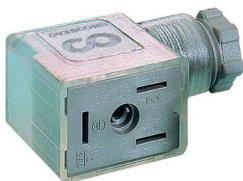

SERIE STANDARD CON CIRCUITO
 Standard series with electronic
 Standardserie mit Schaltung



SERIE STANDARD CON PRESSACAVO 12
 Standard series cable gland 12
 Standardserie mit Kabelverschraubung 12

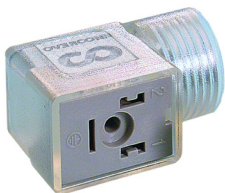

SERIE STANDARD CON PRESSACAVO 10
 Standard series cable gland 10
 Standardserie mit Kabelverschraubung 10

CARATTERISTICHE ELETTRICHE

Electrical Specification/Elektronische Spezifikationen

Connettore Connector Stecker	PA 66 +30% FV	
Contatti Contact material Kontaktmaterial	CuZn/Ag Senza elettronica Without electronic Ohne elektronik	CuZn/Au Con elettronica With electronic Mit Elektronik
Tensione nominale max. Max Voltage Max. Spannung	Senza circuito Without electronic Ohne Elektronik	250V AC 300V DC
	Con circuito With electronic Mit Elektronik	In base al circuito According to circuitry Nach Beshaltung
Portata massima contatti Max current Max. Strom	16A	
Portata nominale contatti Operating current Betriebsstrom	10A	
Interasse Spacing Abstand	10mm (1010) 11mm (1011)	
Grado di Protezione Protection Glass Schutzart	EN 60529 (DIN 40050)	IP65 e IP67 (solo con pressacavo 10 only for cable gland 10 Nur Fr Kabelverschraubung 10)
Classe isolamento Insulation class Isolierungsklasse	C-VDE 0110	
Temperatura di funzionamento Working Temperature Betriebstemperatur	-30°C/+125°C Senza elettronica Without electronic Ohne elektronik	-25°C/+90°C Con elettronica With electronic Mit Elektronik

SCHEDA TECNICA

Technical information/Datenblatt

Passo Contatti
Spacing contacts
Abstand kontakte

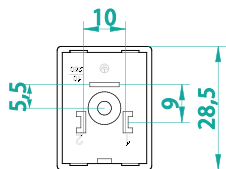

Passo 10

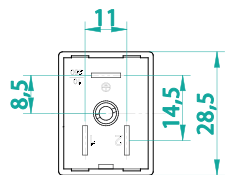

Passo 11

TYPE 1 Pressacavo 09
Cable Gland 09
Verschraubung 09

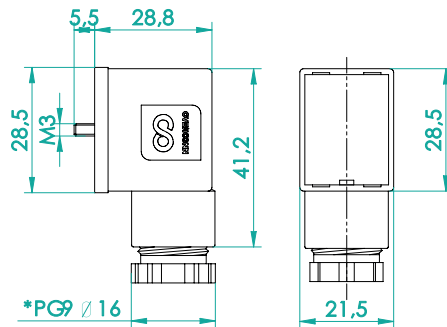

TYPE 1 Pressacavo 12
Cable Gland 12
Verschraubung 12

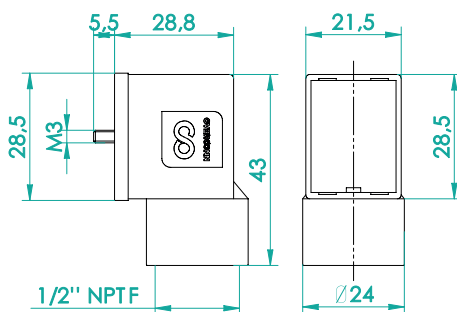

TYPE 1 Pressacavo 10
Cable Gland 10
Verschraubung 10

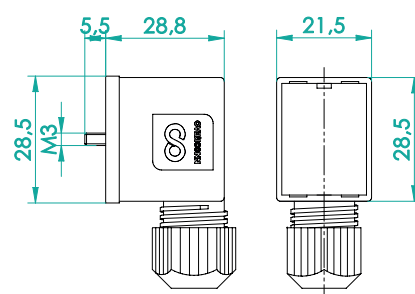

FAMIGLIA CONNETTORI ELETTROVALVOLA A CABLARE

Group of Field-Wireable Connectors/ Selbstanschließbare Ventilstecker



TABELLA CIRCUITI Circuit table /Schaltungstabelle	TENSIONE Voltage/Spannung	CODICE Code	TYPE+SERIE	
			10101 S • 10111 S	10101 C • 10111 C
Senza circuiti elettronici/without electronic circuits/ohne Schaltung*	250AC 300DC	A	✓	✓
LED bipolare/bipolar LED/zweipolige LED*	10/50V	B	✓	✓
LED bipolare/bipolar LED/zweipolige LED*	70/250V	C	✓	✓
VDR= Varistore/Varistor/Varistor*	24V	D	✓	✓
VDR= Varistore/Varistor/Varistor*	48V	E	✓	✓
VDR= Varistore/Varistor/Varistor*	110V	F	✓	✓
VDR= Varistore/Varistor/Varistor*	250V	V	✓	✓
LED Bipolare/Bipolar/Zweipolige LED + VDR*	24V	G	✓	✓
LED Bipolare/Bipolar/Zweipolige LED + VDR*	48V	H	✓	✓
LED Bipolare/Bipolar/Zweipolige LED + VDR*	110V	J	✓	✓
LED Bipolare/Bipolar/Zweipolige LED + VDR*	250V	K	✓	✓
Diode in parallelo/parallel diode/Paralldiode*	250V	L	✓	✓
Diode in parallelo/parallel diode/Paralldiode + LED*	10/50V	M	✓	✓
Diode in parallelo/parallel diode/Paralldiode + LED*	70/250V	N	✓	✓
Raddrizzatore a ponte/bridge rectifie /Brückengleichrichter*	250V	P		✓
Raddrizzatore a ponte/bridge rectifie /Brückengleichrichter + VDR	24V	PD		✓
Raddrizzatore a ponte/bridge rectifie /Brückengleichrichter + VDR	48V	PE		✓
Raddrizzatore a ponte/bridge rectifie /Brückengleichrichter + VDR	110V	PF		✓
Raddrizzatore a ponte/bridge rectifie /Brückengleichrichter + VDR	250V	PV		✓
Doppio Zener/two Zener/zwei Zener	24V	Z	✓	✓
Transil	24V	S	✓	✓
Transil	110V	T	✓	✓
Raddrizzatore a semionda/rectifier hal -wave/Halbwellenglicherter Ausgang	250V	W		✓

* Per circuiti con un solo digit, lasciare vuota la casella successiva/Single-character circuits leave the second box blank/Lassen Sie die zweite Ziffer für einstellige Stromkreiscodes leer

ACCESSORI
Accessories/Zubehör

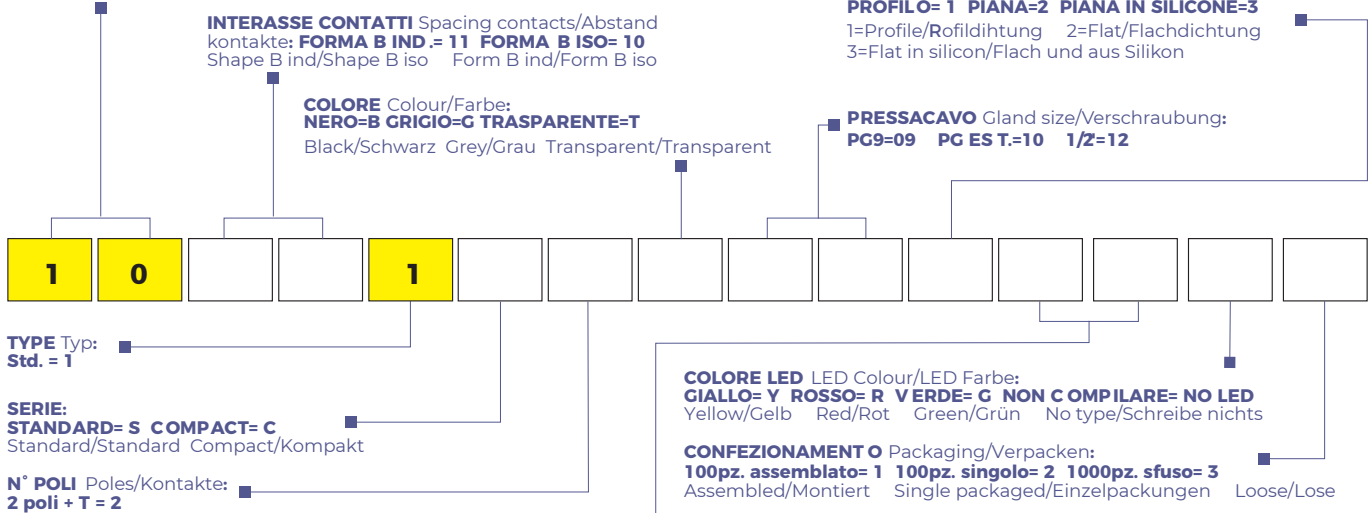
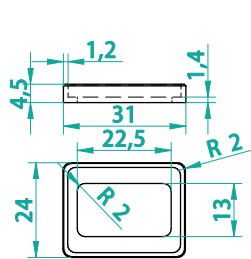

10CUBP
GUARNIZIONE A PROFILO
PASSO 10-11mm

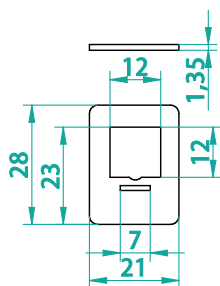

10CUBF10
GUARNIZIONE PIATTA
PASSO 10mm

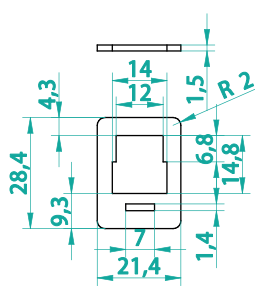

10CUBF11
GUARNIZIONE PIATTA
PASSO 11mm

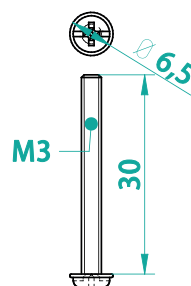

10V3.030 VITE M3X30 (standard)
10V3.030X VITE M3X30 INOX*
(*optional)

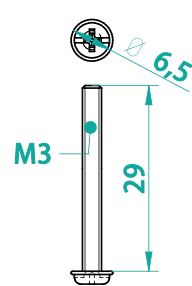

10V3.029 VITE M3X29*
10V3.029X VITE M3X29 INOX*
(*optional)

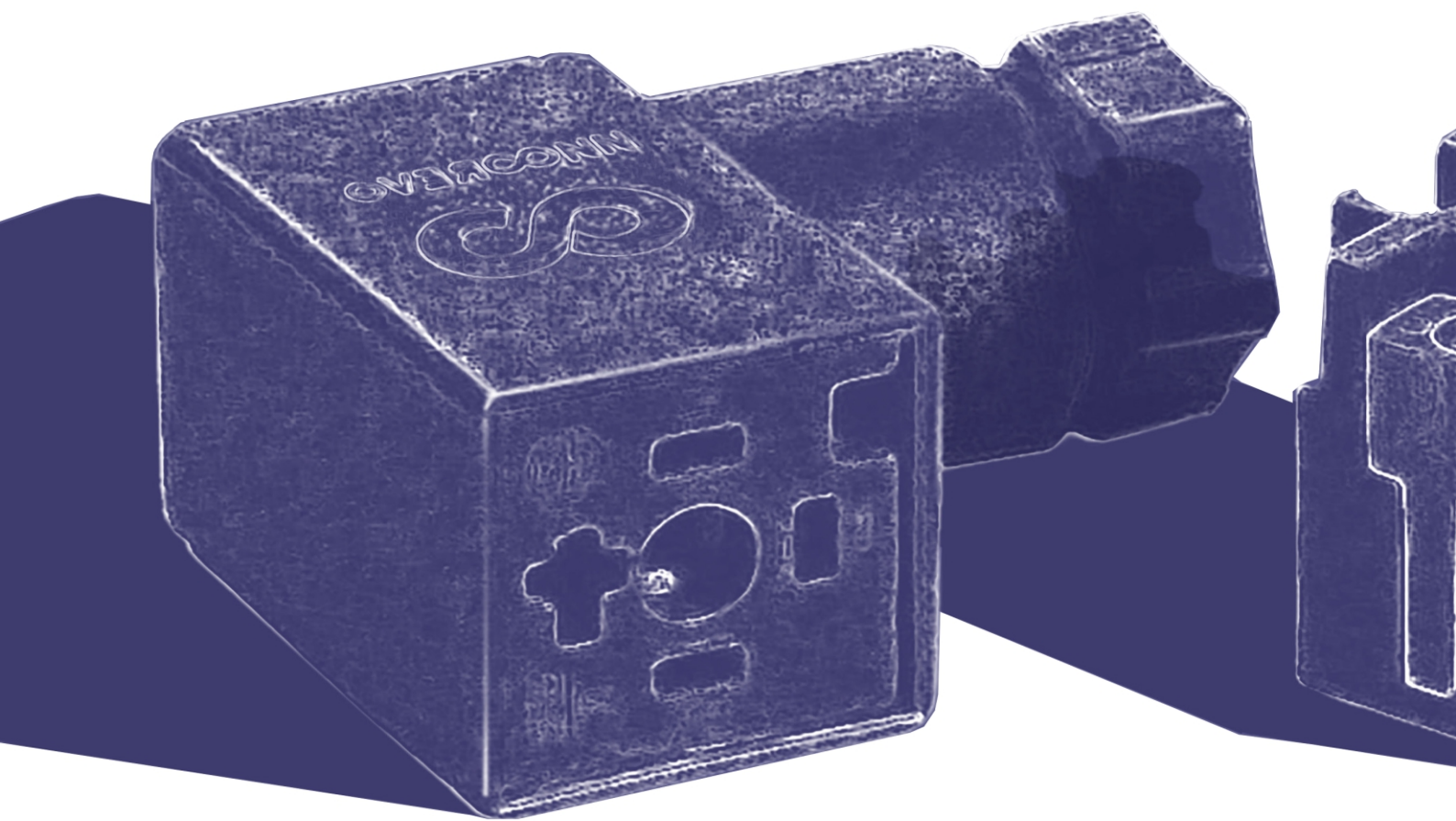



FORMA C

Type C
Tippe C

1.1 CONNETTORI A CABLARE

Field-wireable connectors
Selbstanschließbare Ventilstecker

1.1

Nero Black/Schwarz
Grigio Grey/Grau
Trasparente Transparent



SERIE STANDARD SENZA CIRCUITO
 Standard series w/o electronic
 Standardserie ohne Schaltung



SERIE STANDARD CON CIRCUITO
 Standard series with electronic
 Standardserie mit Schaltung



SERIE STANDARD CON PRESSACAVO 10 IP67
 Standard series cable gland 10 IP67
 Standardserie mit Kabelverschraubung 10 IP67

CARATTERISTICHE ELETTRICHE

Electrical Specification/Elektronische Spezifikationen

Connettore Connector Stecker	PA 66 +30% FV	
Contatti Contact material Kontakmaterial	CuZn/Ag Senza elettronica Without electronic Ohne elektronik	CuZn/Au Con elettronica With electronic Mit Elektronik
Tensione nominale max. Max Voltage Max. Spannung	Senza circuito Without electronic Ohne Elektronik	250V AC 300V DC
	Con circuito With electronic Mit Elektronik	In base al circuito According to circuitry Nach Beshaltung
Portata massima contatti Max current Max. Strom	10A	
Portata nominale contatti Operating current Betriebsstrom	6A	
Interasse Spacing Abstand	8MM (1008) 9,4MM (1094)	
Grado di Protezione Protection Glass Schutzart	EN 60529 (DIN 40050)	IP65 e IP67 (solo con pressocavo 10 only for cable gland 10 Nur Fr Kabelverschraubung 10)
Classe isolamento Insulation class Isolierungsklassee	C-VDE 0110	
Temperatura di funzionamento Working Temperature Betriebstemperatur	-30°C/+125°C Senza elettronica Without electronic Ohne elektronik	-25°C/+90°C Con elettronica With electronic Mit Elektronik

SCHEDA TECNICA

Technical information/Datenblatt

Passo Contatti
 Spacing contacts
 Abstand kontakte

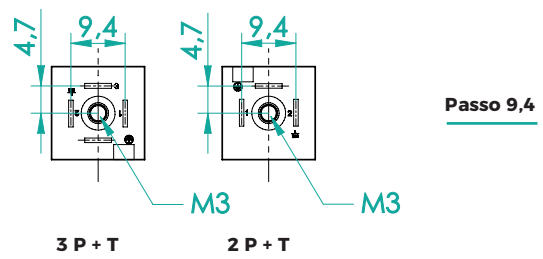
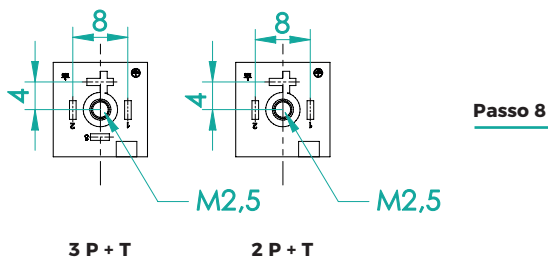

TYPE 1 - Pressacavo 07
 Cable Gland 07
 Kabelverschraubung 07

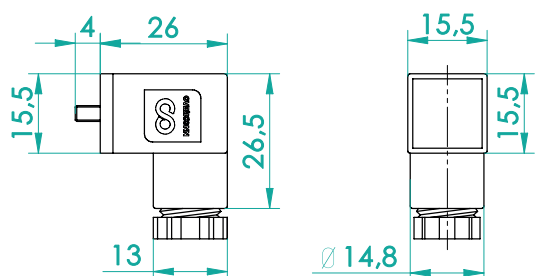

TYPE 1 - Pressacavo 10
 Cable Gland
 Kabelverschraubung 10

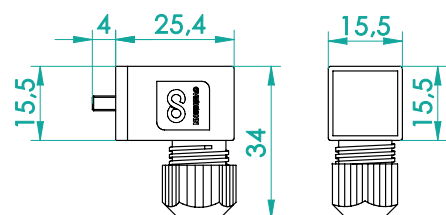

FAMIGLIA CONNETTORI ELETTROVALVOLA A CABLARE

Group of Field-Wireable Connectors/Selbstanschließbare Ventilstecker



TABELLA CIRCUITI Circuit table /Schaltungstabelle pp.38-39	TENSIONE Voltage/Spannung	CODICE Code	TYPE+SERIE
			1S
Senza circuiti elettronici/without electronic circuits/ohne Schaltung*	250V	A	√
LED bipolare/bipolar LED/zweipolige LED*	10/50V	B	√
LED bipolare/bipolar LED/zweipolige LED*	70/250V	C	√
VDR= Varistore/Varistor/Varistor*	24V	D	√
VDR= Varistore/Varistor/Varistor*	48V	E	√
VDR= Varistore/Varistor/Varistor*	110V	F	√
VDR= Varistore/Varistor/Varistor*	250V	V	√
LED Bipolare/Bipolar/Zweipolige LED + VDR*	24V	G	√
LED Bipolare/Bipolar/Zweipolige LED + VDR*	48V	H	√
LED Bipolare/Bipolar/Zweipolige LED + VDR*	110V	J	√
LED Bipolare/Bipolar/Zweipolige LED + VDR*	250V	K	√
Diodo in parallelo/parallel diode/Paralldiode*	250V	L	√
Diodo in parallelo/parallel diode/Paralldiode + LED*	10/50V	M	√
Diodo in parallelo/parallel diode/Paralldiode + LED*	70/250V	N	√
Doppio Zener/two Zener/zwei Zener	24V	Z	√
Transil	24V	S	√
Transil	110V	T	√

* Per circuiti con un solo digit, lasciare vuota la casella successiva/Single-character circuits leave the second box blank/LassenSie die zweite Ziffer für einstellige Stromkreiscode leer

ACCESSORI
 Accessories/Zubehör



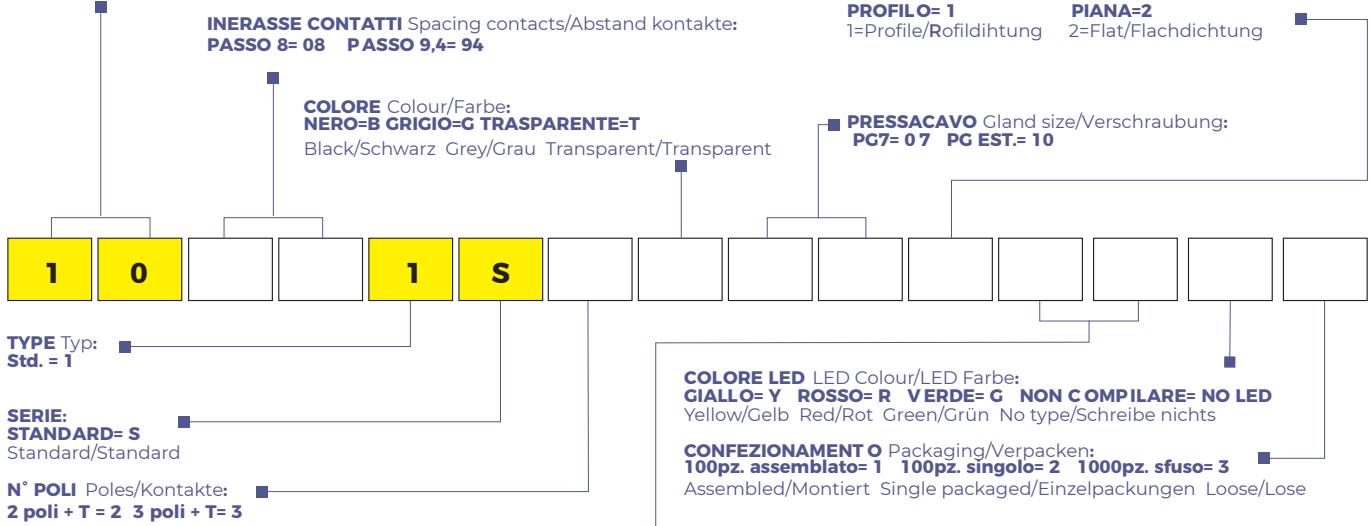
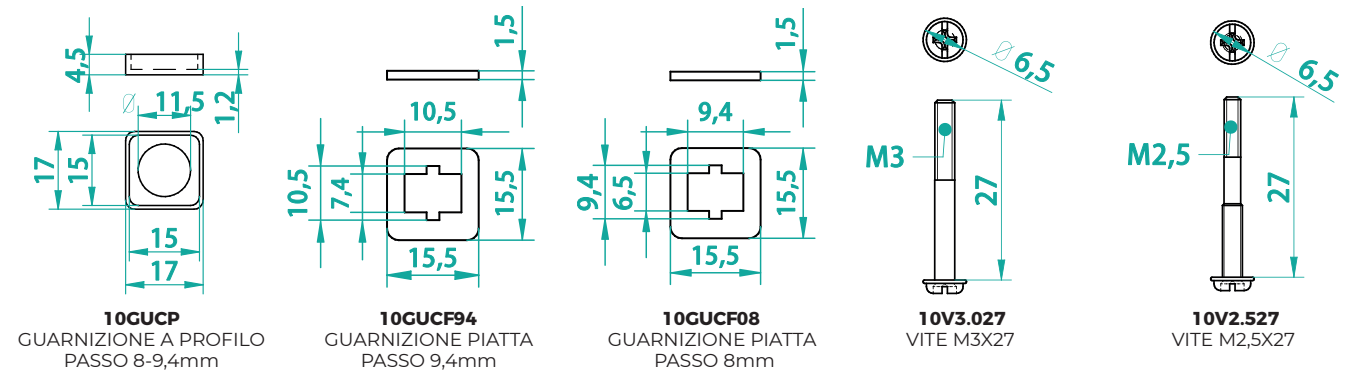
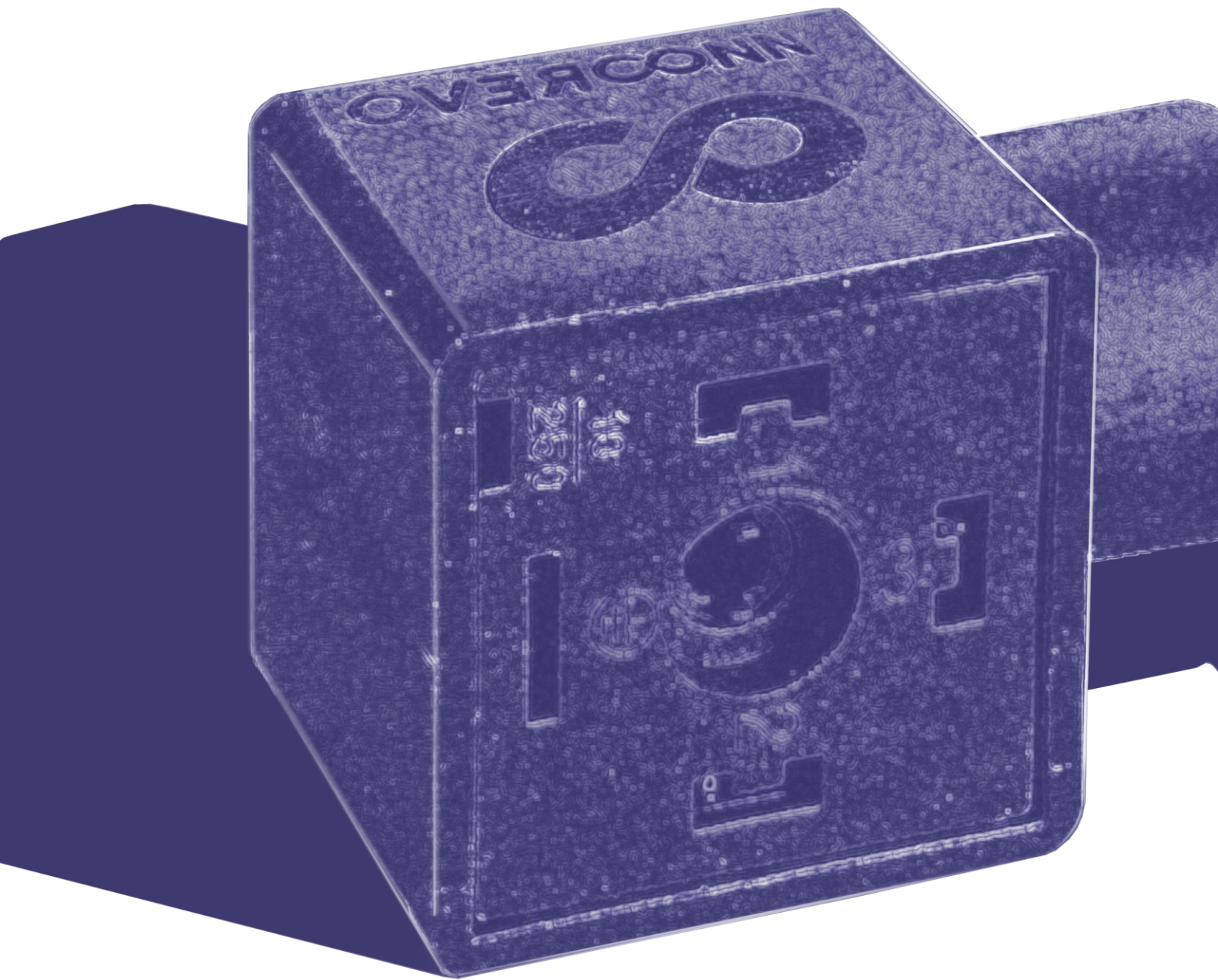

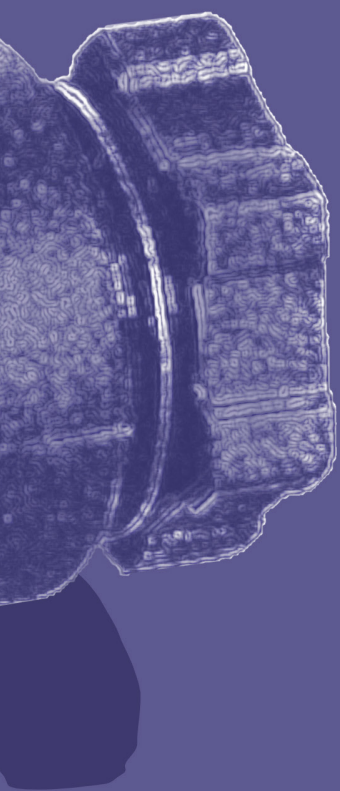

1.2 CONNETTORI PRESSOSTATO Pressure switch connectors Ventilstecker für Druckschalter

A2T PRESSOSTATO A CABLARE

Field Wireable pressure switch connectors
Magnetventilstecker für Druckschalter mit Kabel

A PRESSOSTATO CON CAVO

Solenoid valve connectors, cordset Ventilstecker
mit freiem Leitungsende

1.2

Attacco: PG9 - PG11 | 3P + 1 \perp
 Gland Size
 Verschraubung

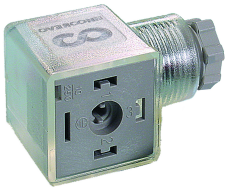

CONNETTORE PRESSOSTATO
 Pressure switch connector
 Ventilsteker für Druckschalter

CARATTERISTICHE ELETTRICHE

Electrical Specification/Elektronische Spezifikationen

Connettore Connector Stecker	PA 66 +30% FV	
Contatti Contact material Kontaktmaterial	CuZn/Ag	
Tensione nominale max. Max Voltage Max. Spannung	In base al circuito According to circuitry Nach Beshaltung	
Portata massima contatti Max current Max. Strom	16A	
Portata nominale contatti Operating current Betriebsstrom	10A	
Interasse Spacing Abstand	18 mm	
Grado di Protezione Protection Glass Schutzart	EN 60529 (DIN 40050)	IP65
Classe isolamento Insulation class Isolierungsklasse	C-VDE 0110	
Temperatura di funzionamento Working Temperature Betriebstemperatur	-30° C/ +125° C	
Orientamento terra Earth position Erdrichtung		

SCHEDA TECNICA

Technical information/Datenblatt

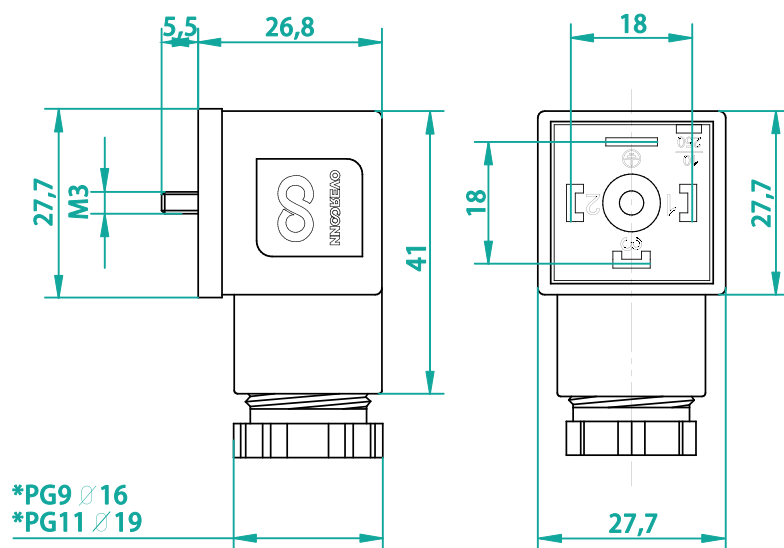

FAMIGLIA CONNETTORI ELETTROVALVOLA A CABLARE

Group of Field-Wireable Connectors/Selbstanschließbare Ventilstecker

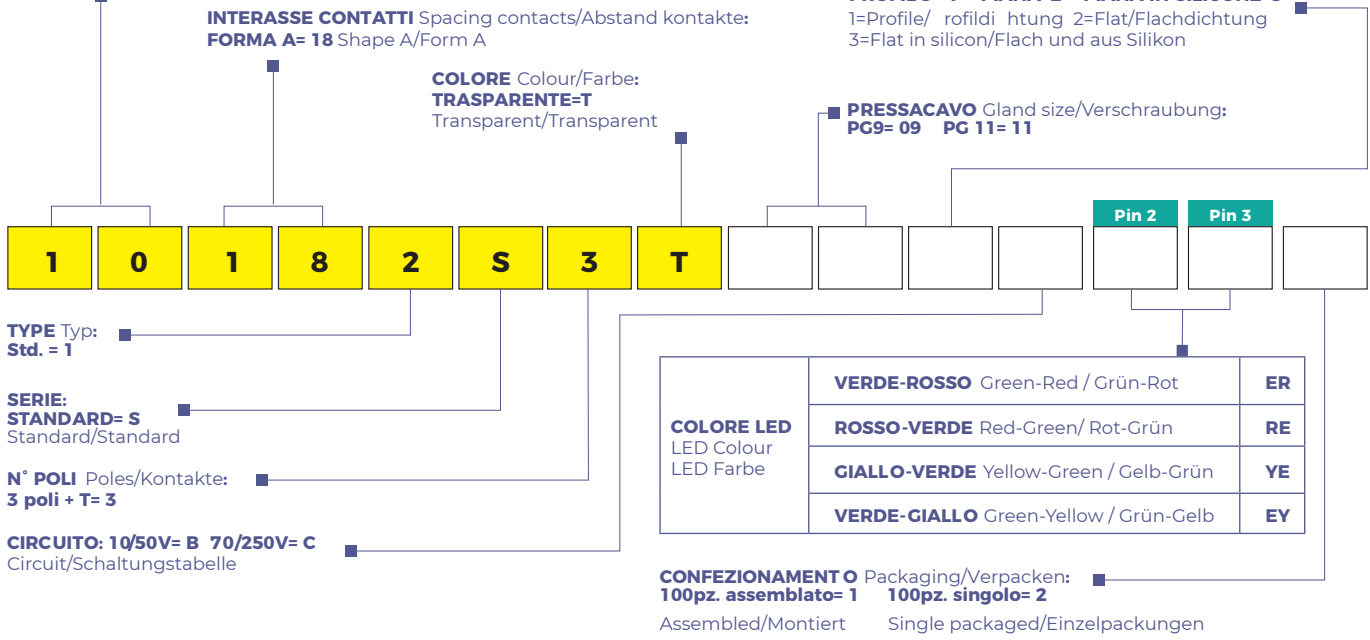

ACCESSORI

Accessories/Zubehör

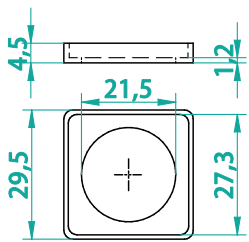

10GUAP
GUARNIZIONE A PROFILO
PASSO 18

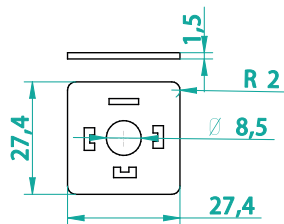

10GUAF
GUARNIZIONE PIATTA
PASSO 18

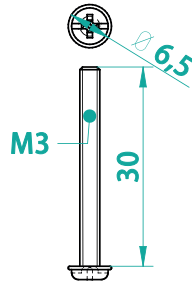

10V3.030 VITE M3X30 (standard)
10V3.030X VITE M3X30 INOX*
(*optional)

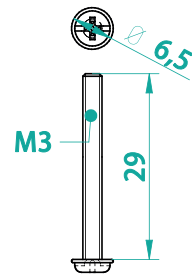

10V3.029 VITE M3X29*
10V3.029X VITE M3X29 INOX*
(*optional)

CIRCUITO ELETTRICO

Electrical circuit/Elektrik

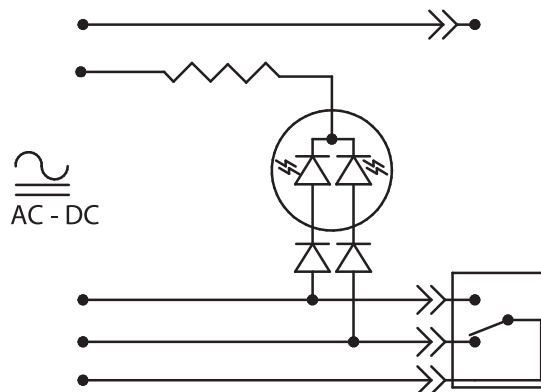

Guarnizione integrata: 3P + 1 
 Built in gasket
 Integrierte Dichtung



CONNETTORE PRESSOSTATO
 Pressure switch connector
 Ventilstecker für Druckschalter

CARATTERISTICHE ELETTRICHE

Electrical Specification/Elektronische Spezifikationen

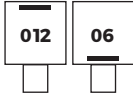
Connettore Connector Stecker	TPV	
Contatti Contact material Kontaktmaterial	CuZn/Ag	
Tensione nominale max. Max Voltage Max. Spannung	In base al circuito According to circuitry Nach Beshaltung	
Portata massima contatti Max current Max. Strom	16A	
Portata nominale contatti Operating current Betriebsstrom	10A	
Interasse Spacing Abstand	18 mm	
Grado di Protezione Protection Glass Schutzart	EN 60529 (DIN 40050)	IP65
Classe isolamento Insulation class Isolierungsklasse	C-VDE 0110	
Temperatura di funzionamento Working Temperature Betriebstemperatur	-30° C/ +125° C	
Orientamento terra Earth position Erdrichtung		

SCHEDA TECNICA

Technical information/Datenblatt

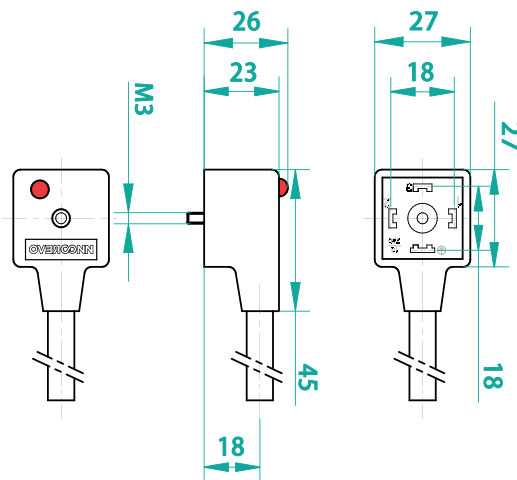

-  - Giallo-Verde/Yellow-Green
Gelber-Grün
- 4** - Blu/Blue/Blau
- 3** - Nero/Black/Schwarz
- 2** - Grigio/Gray/Grau
- 1** - Marrone/Brown/Brun

FAMIGLIA CONNETTORI ELETTROVALVOLA CON CAVO

Group of solenoid valve connectors/Ventilstecker mit freiem Leitungsende

INTERASSE CONTATTI Spacing contacts/Abstand kontakte:
FORMA A= 18 Shape A/Form A

CAVI: PP. 36-37
 Cables/Kabel

LUNGHEZZA CAVO IN DM. (1 MT= 010)
 Cable length/Länge Kabel

CONFEZIONAMENTO Packaging/Verpacken:
Multipla= 1 Assembled/Montiert
Singola= 2 Single packaged/Einzelpackungen

COLORE Colour/Farbe:
NERO= B BIANCO IP67= W
 Black/Schwarz White/Wei

N° POLI: 3 poli + T= 3
 Poles/Kontakte

TERRA: ORE 6= 06 ORE 12= 12
 Earth positioning/Erdrichtung

GUARNIZIONE INTEGRATA
 Built-in gasket/integrierten Dichtung

CIRCUITO: 10/50V= B 70/250V= C
 Circuit/Schaltungstabelle

COLORE LED LED Colour LED Farbe		Codice Pin
VERDE-ROSSO Green-Red / Grün-Rot		ER
ROSSO-VERDE Red-Green / Rot-Grün		RE
GIALLO-VERDE Yellow-Green / Gelb-Grün		YE
VERDE-GIALLO Green-Yellow / Grün-Gelb		EY

ESECUZIONI SPECIALI
 Special execution
 Spezialausführung

NOTA
 La versione IP67 "W" è fornita con la guarnizione a profilo
 The IP67 "W" version is supplied with the profile gasket
 Die IP67 "W" version wird mit der Profildichtung geliefert

ACCESSORI

Accessories/Zubehör

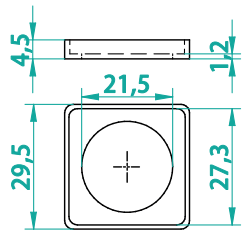

10GUAP
 GUARNIZIONE A PROFILO
 PASSO 18

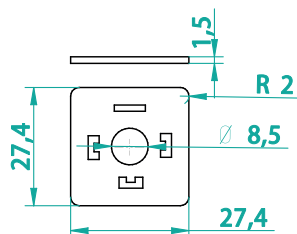

10GUAF
 GUARNIZIONE PIATTA
 PASSO 18

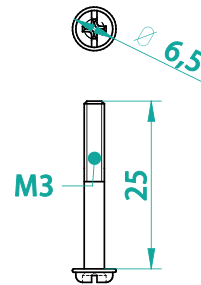

11V3.025 (standard)
 VITE M3X25

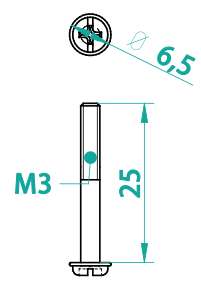

11V3.025X
 VITE M3X25 INOX*
 (*optional)

CIRCUITO ELETTRICO

Electrical circuit/Elektrik

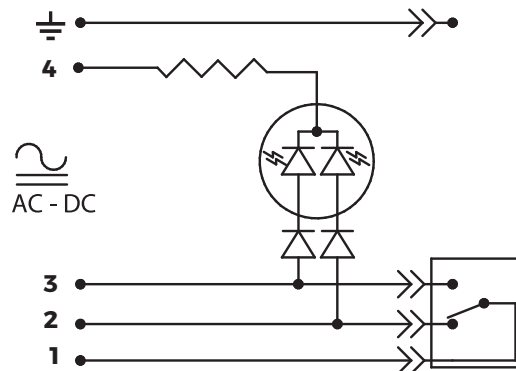





FORMA A

Type A
Tippe A

13 CONNETTORI CON CAVO

Solenoid Valve Connectors, cordset
Ventilstcker mit freiem Leitungsende

1.3

Guarnizione integrata
Built in gasket
Integrierte Dichtung



SERIE STANDARD SENZA CIRCUITO
Standard series without circuit
Standardserie ohne Schaltung



SERIE STANDARD CON CIRCUITO
Standard series with electronic
Standardserie mit Schaltung



**SERIE STANDARD IP67
CON O SENZA CIRCUITO**
Standard IP67 series
with or without circuit
Standard IP67 serie,
mit oder ohne Schaltung

CARATTERISTICHE ELETTRICHE

Electrical Specification/Elektronische Spezifikationen

Connettore Connector Stecker	TPV	
Contatti Contact material Kontakmaterial	CuZn/Ag (Senza elettronica Without electronic Ohne elektronik)	CuZn/Au (Con elettronica with electronic mit Elektronik)
Tensione nominale max. Max Voltage Max. Spannung	Senza circuito Without electronic Ohne Elektronik	250V AC 300V DC
	Con circuito With electronic Mit Elektronik	In base al circuito According to circuitry Nach Beschaltung
Portata massima contatti Max current Max. Strom	16A	
Portata nominale contatti Operating current Betriebsstrom	10A	
Interasse Spacing Abstand	18mm	
Grado di Protezione Protection Class Schutzart	EN 60259 (DIN 40050)	IP65 IP67 Versione bianca "W" White colour Type "W" Wei e Farbe typ "W"
Classe isolamento Insulation class Isolierungsklasse	C-VDE 0110	
Temperatura di funzionamento Working Temperature Betriebstemperatur	-30°C/+125°C	

SCHEDA TECNICA

Technical information/Datenblatt

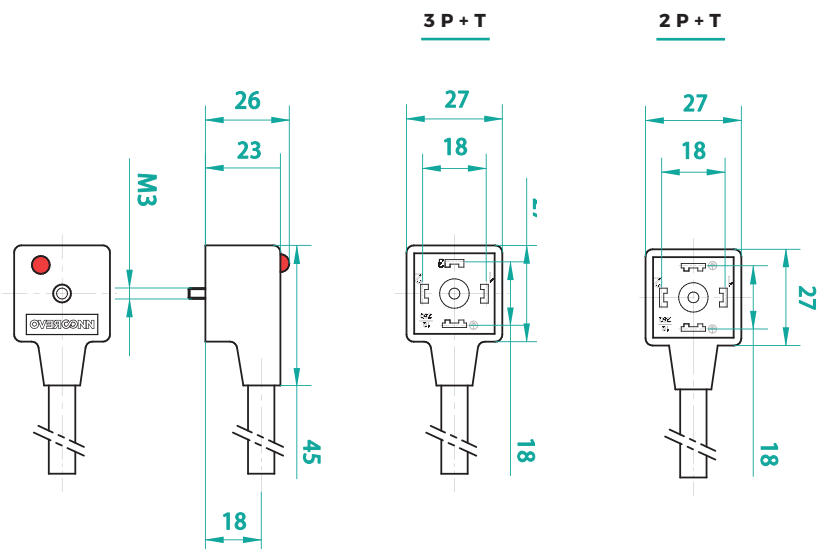

CODICI Connettoria standard/CODIFICATION standard connector/BESTELLSCHLÜSSEL Standardausführungen

FAMIGLIA CONNETTORI ELETTROVALVOLA CON CAVO

Group of solenoid valve connectors
Ventilstecker mit freiem Leitungsende



TABELLA CIRCUITI	pp.38-39	TENSIONE	CODICE	1118
Circuit table /Schaltungstabelle		Voltage/Spannung	Code	
Senza circuiti elettronici/without electronic circuits/ohne Schaltung*		250V	A	✓
LED bipolare/bipolar LED/zweigpolige LED*		10/50V	B	✓
LED bipolare/bipolar LED/zweigpolige LED*		70/250V	C	✓
VDR= Varistore/Varistor/Varistor*		24V	D	✓
VDR= Varistore/Varistor/Varistor*		48V	E	✓
VDR= Varistore/Varistor/Varistor*		110V	F	✓
VDR= Varistore/Varistor/Varistor*		250V	V	✓
LED Bipolare /Bipolar/Zweigpolige LED + VDR*		24V	G	✓
LED Bipolare /Bipolar/Zweigpolige LED + VDR*		48V	H	✓
LED Bipolare /Bipolar/Zweigpolige LED + VDR*		110V	J	✓
LED Bipolare /Bipolar/Zweigpolige LED + VDR*		250V	K	✓
Diode in parallelo/parallel diode/Parallediode*		250V	L	✓
Diode in parallelo/parallel diode/Parallediode + LED*		10/50V	M	✓
Diode in parallelo/parallel diode/Parallediode + LED*		70/250V	N	✓
Raddrizzatore a ponte/bridge rectifie /Brückengleichrichter*		250V	P	✓
Raddrizzatore a ponte/bridge rectifie /Brückengleichrichter + LED*		10/50V	Q	✓
Raddrizzatore a ponte/bridge rectifie /Brückengleichrichter + LED*		70/250V	R	✓
Raddrizzatore a ponte/bridge rectifie /Brückengleichrichter + VDR		24V	PD	✓
Raddrizzatore a ponte/bridge rectifie /Brückengleichrichter + VDR		48V	PF	✓
Raddrizzatore a ponte/bridge rectifie /Brückengleichrichter + VDR		110V	PF	✓
Raddrizzatore a ponte/bridge rectifie /Brückengleichrichter + VDR		250V	PV	✓
Raddrizzatore a ponte/bridge rectifie /Brückengleichrichter + VDR + LED		24V	PG	✓
Raddrizzatore a ponte/bridge rectifie /Brückengleichrichter + VDR + LED		48V	PH	✓
Raddrizzatore a ponte/bridge rectifie /Brückengleichrichter + VDR + LED		110V	PJ	✓
Raddrizzatore a ponte/bridge rectifie /Brückengleichrichter + VDR + LED		250V	PK	✓
Doppio Zener/two Zener/zwei Zener		24V	Z	✓
Transil		24V	S	✓
Transil		110V	T	✓
Raddrizzatore a semionda/rectifier hal -wave/Halbwellenglerichter Ausgang		250V	W	✓

* Per circuiti con un solo digit, lasciare vuota la casella successiva/Single-character circuits leave the second box blank/Lassen Sie die zweite Ziffer für einstellige Stromkreiscode leer

NOTA La versione IP67 "W" è fornita con la guarnizione a profil
The IP67 "W" version is supplied with the profile gasket/Die IP67 "W" version wird mit der Profildichtung geliefert

ACCESSORI
Accessories/Zubehör

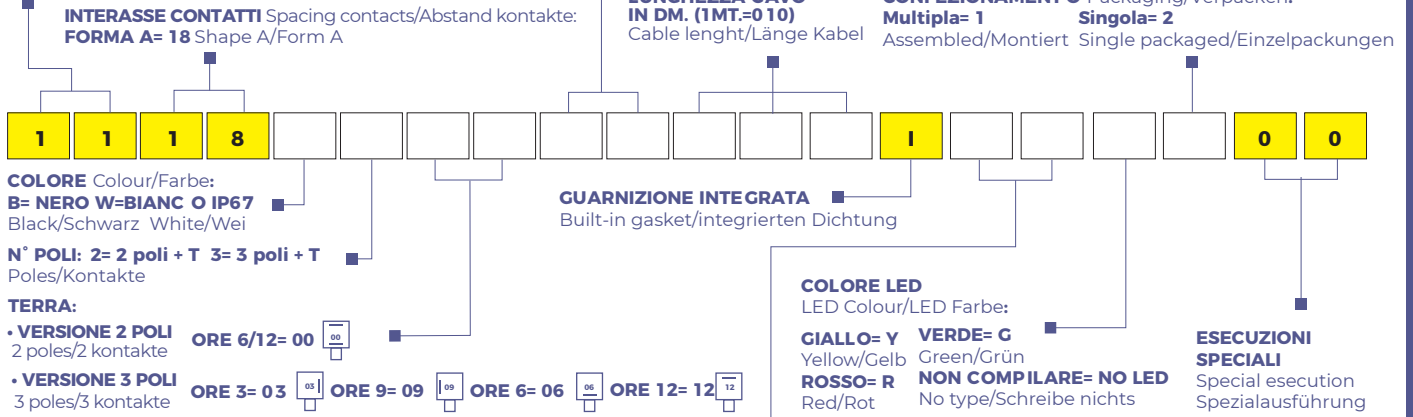
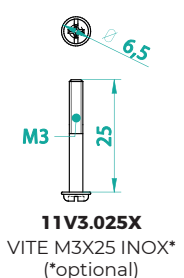
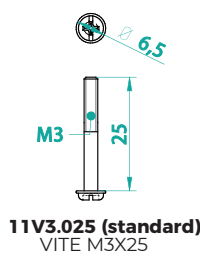
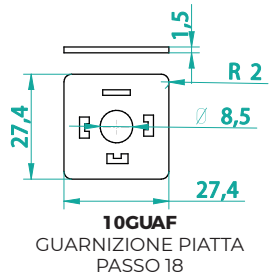
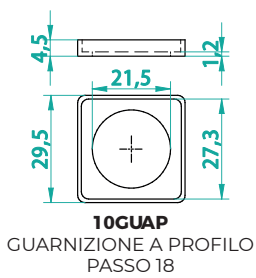

Connettori con cavo 13/Solenoid Valve Connectors; cordset / Ventilstecker mit freiem Leitungsende

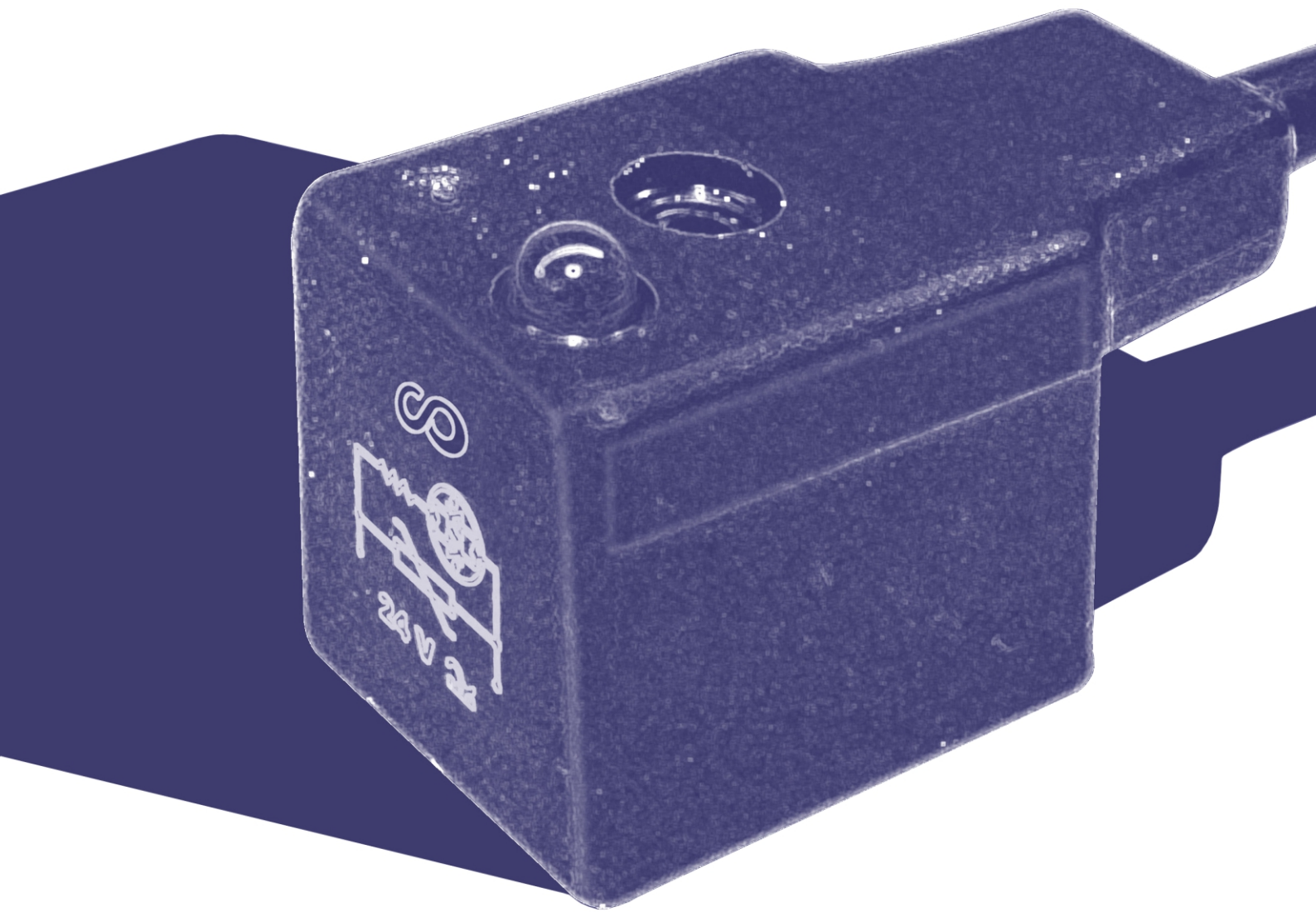

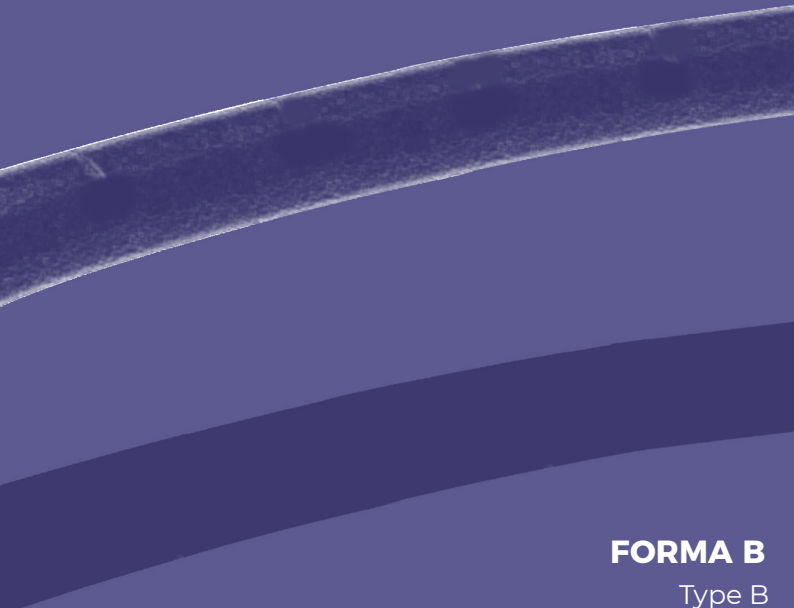

FORMA B
Type B
Tippe B

13 CONNETTORI CON CAVO

Solenoid Valve Connectors, cordset
Ventilstcker mit freiem Leitungsende

1.3

Guarnizione integrata
Built in gasket
Integrierte Dichtung



SERIE STANDARD SENZA CIRCUITO
Standard series without circuit
Standardserie ohne Schaltung



SERIE STANDARD CON CIRCUITO
Standard series with electronic
Standardserie mit Schaltung



**SERIE STANDARD IP67
CON O SENZA CIRCUITO**
Standard IP67 series
with or without circuit
Standard IP67 serie
mit oder ohne Schaltung

CARATTERISTICHE ELETTRICHE

Electrical Specification/Elektronische Spezifikationen

Connettore Connector Stecker	TPV	
Contatti Contact material Kontaktmaterial	CuZn/Ag Senza elettronica Without electronic Ohne elektronik	CuZn/Au Con elettronica With electronic Mit Elektronik
Tensione nominale max. Max Voltage Max. Spannung	Senza circuito Without electronic Ohne Elektronik	250V AC 300V DC
Portata massima contatti Max current Max. Strom	Con circuito With electronic Mit Elektronik	In base al circuito According to circuitry Nach Beshaltung
Portata nominale contatti Operating current Betriebsstrom	16A	
Interasse Spacing Abstand	10A	
Grado di Protezione Protection Class Schutzart	EN 60259 (DIN 40050)	IP65 IP67 Versione bianca "W" White colour Type "W" wei e Farbe typ "W"
Classe isolamento Insulation class Isolierungsklasse	C-VDE 0110	
Temperatura di funzionamento Working Temperature/ Betriebstemperatur	-30°C/+125°C	

SCHEDA TECNICA

Technical information/Datenblatt

1110

Senza Elettronica

Without electronic
Ohne elektronik

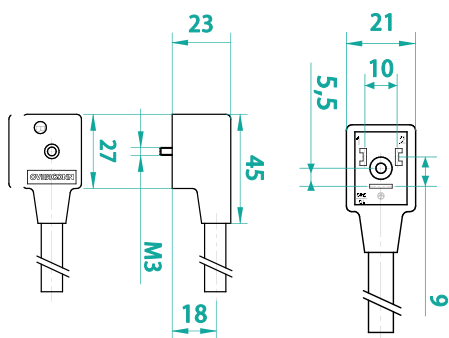

Con Elettronica

With electronic
Mit elektronik

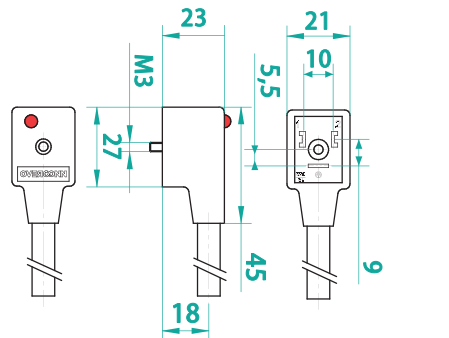

1111

Senza Elettronica

Without electronic
Ohne elektronik

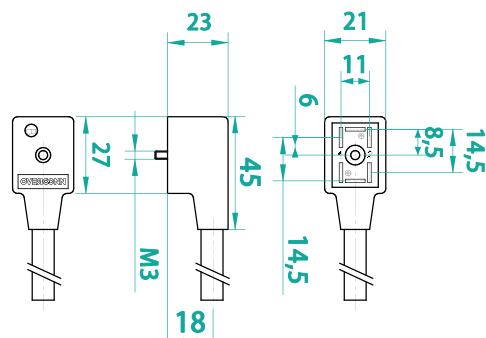

Con Elettronica

With electronic
Mit elektronik

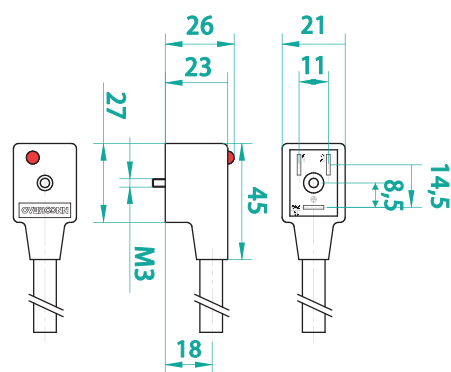

CODICI Connettori standard/CODIFICATION standard connector/BESTELLSCHLÜSSEL Standardausführungen

FAMIGLIA CONNETTORI ELETTROVALVOLA CON CAVO

Group of solenoid valve connectors/Ventilstecker mit freiem Leitungsende



TABELLA CIRCUITI	TENSIONE	CODICE	1110 - 1111
Circuit table /Schaltungstabelle	Voltage/Spannung	Code	
Senza circuiti elettronici/without electronic circuits/ohne Schaltung*	250V	A	√
LED bipolare/bipolar LED/zweigpolige LED*	10/50V	B	√
LED bipolare/bipolar LED/zweigpolige LED*	70/250V	C	√
VDR= Varistore/Varistor/Varistor*	24V	D	√
VDR= Varistore/Varistor/Varistor*	48V	E	√
VDR= Varistore/Varistor/Varistor*	110V	F	√
VDR= Varistore/Varistor/Varistor*	250V	V	√
LED Bipolare/Bipolar/Zweigpolige LED + VDR*	24V	G	√
LED Bipolare/Bipolar/Zweigpolige LED + VDR*	48V	H	√
LED Bipolare/Bipolar/Zweigpolige LED + VDR*	110V	J	√
LED Bipolare/Bipolar/Zweigpolige LED + VDR*	250V	K	√
Diodo in parallelo/parallel diode/Parallediode*	250V	L	√
Diodo in parallelo/parallel diode/Parallediode + LED*	10/50V	M	√
Diodo in parallelo/parallel diode/Parallediode + LED*	70/250V	N	√
Doppio Zener/two Zener/zwei Zener	24V	Z	√
Transil	24V	S	√
Transil	110V	T	√

*Per circuiti con un solo digit, lasciare vuota la casella successiva/Single-character circuits leave the second box blank/Lassen Sie die zweite Ziffer für einstellige Stromkreiscode leer

NOTA La versione IP67 "W" è fornita con la guarnizione a profilo

The IP67 "W" version is supplied with the profile gasket / Die IP67 "W" version wird mit der Profildichtung geliefert

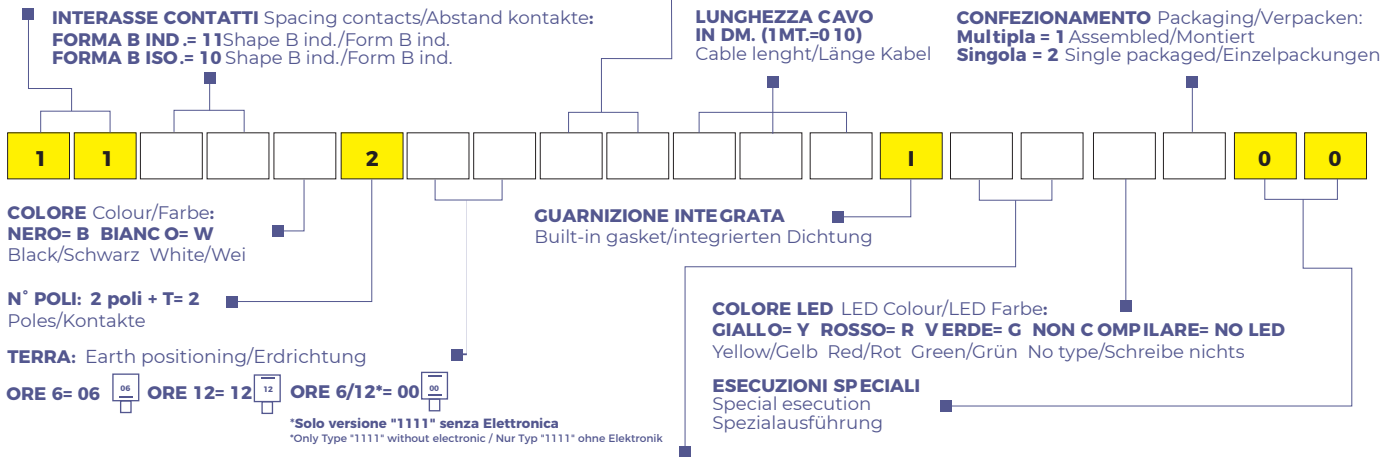
ACCESSORI

Accessories/Zubehör

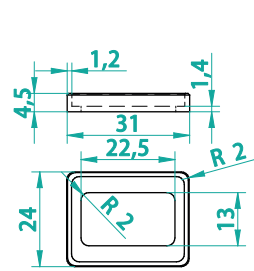

10GUBP
 GUARNIZIONE A PROFILO
 PASSO 10-11mm

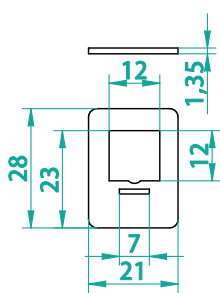

10GUBF10
 GUARNIZIONE PIATTA
 PASSO 10mm

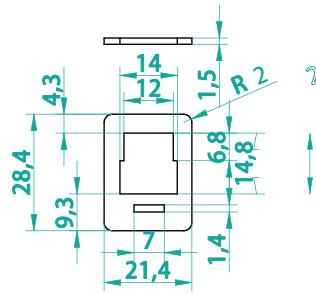

10GUBF11
 GUARNIZIONE PIATTA
 PASSO 11mm

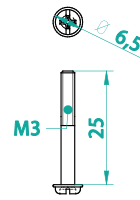

11V3.025 (standard)
 VITE M3X25

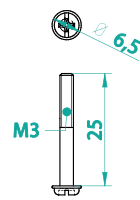

11V3.025X
 VITE M3X25 INOX*
 (*optional)

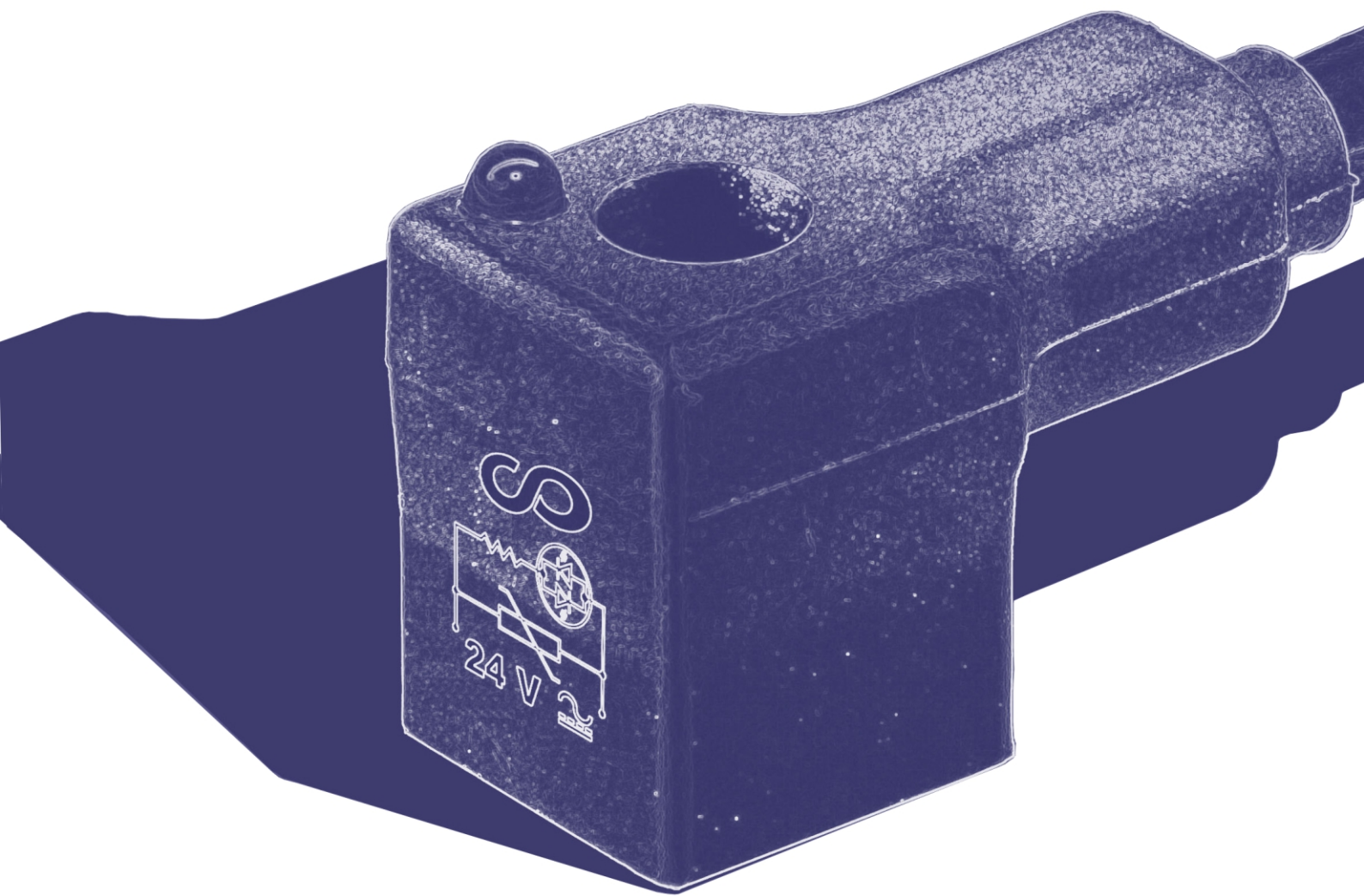

FORMA C

Type C
Tippe C

13 CONNETTORI CON CAVO

Solenoid Valve Connectors, cordset
Ventilstcker mit freiem Leitungsende

1.3

Guarnizione integrata
Built in gasket
Integrierte Dichtung



SERIE STANDARD SENZA CIRCUITO
Standard series without circuit
Standardserie ohne Schaltung



SERIE STANDARD CON CIRCUITO
Standard series with electronic
Standardserie mit Schaltung



**SERIE STANDARD IP67
CON O SENZA CIRCUITO**
Standard IP67 series
with or without circuit
Standard IP67 serie
mit oder ohne Schaltung

CARATTERISTICHE ELETTRICHE

Electrical Specification/Elektronische Spezifikationen

Connettore Connector Stecker	TPV	
Contatti Contact material Kontakmaterial	CuZn/Ag Senza elettronica Without electronic Ohne elektronik	CuZn/Au Con elettronica With electronic Mit Elektronik
Tensione nominale max. Max Voltage Max. Spannung	Senza circuito Without electronic Ohne Elektronik	250V AC 300V DC
	Con circuito With electronic Mit Elektronik	In base al circuito According to circuitry Nach Beshaltung
Portata massima contatti Max current Max. Strom	10A	
Portata nominale contatti Operating current Betriebsstrom	6A	
Interasse Spacing Abstand	8mm (I108) 9,4mm (I194)	
Grado di Protezione Protection class Schutzart	EN 60259 (DIN 40050)	IP65 IP67 Versione bianca "W" White colour Type "W" wei e Farbe typ "W"
Classe isolamento Insulation class Isolierungsklasse	C-VDE 0110	
Temperatura di funzionamento Working Temperature Betriebstemperatur	-30°C/+125°C	

SCHEDA TECNICA

Technical information/Datenblatt

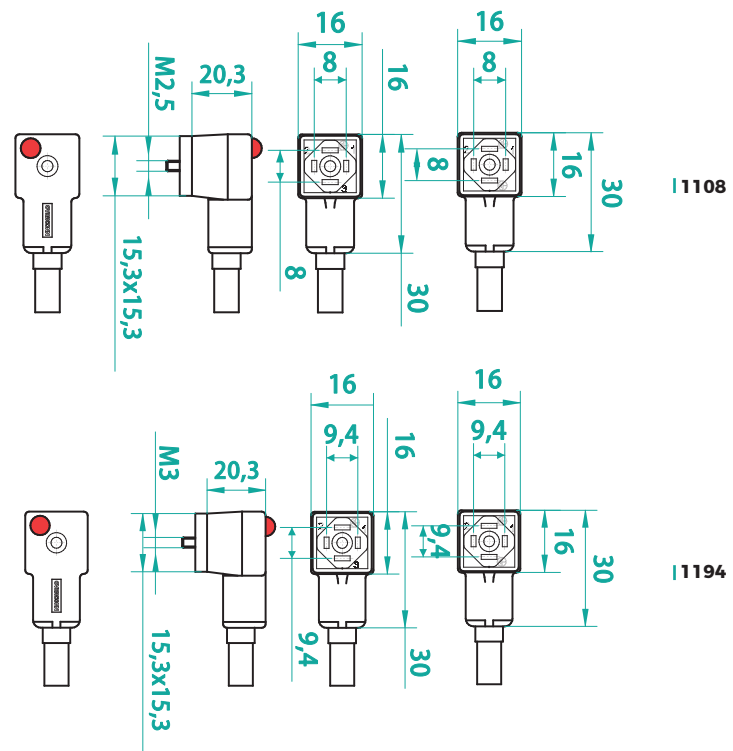

CODICI Connettori standard/CODIFICATION standard connector/BESTELLSCHLÜSSEL Standardausführungen

FAMIGLIA CONNETTORI ELETTROVALVOLA CON CAVO

Group of solenoid valve connectors/Ventilstecker mit freiem Leitungsende



TABELLA CIRCUITI	pp.38-39	TENSIONE	CODICE	1108 • 1194
Circuit table/Schaltungstabelle		Voltage/Spannung	Code	
Senza circuiti elettronici/without electronic circuits/ohne Schaltung*		250V	A	√
LED bipolare/bipolar LED/zweigpolige LED*		10/50V	B	√
LED bipolare/bipolar LED/zweigpolige LED*		70/250V	C	√
VDR= Varistore/Varistor/Varistor*		24V	D	√
VDR= Varistore/Varistor/Varistor*		48V	E	√
VDR= Varistore/Varistor/Varistor*		110V	F	√
VDR= Varistore/Varistor/Varistor*		250V	V	√
LED Bipolare/Bipolar/Zweigpolige LED + VDR*		24V	G	√
LED Bipolare/Bipolar/Zweigpolige LED + VDR*		48V	H	√
LED Bipolare/Bipolar/Zweigpolige LED + VDR*		110V	J	√
LED Bipolare/Bipolar/Zweigpolige LED + VDR*		250V	K	√
Diodo in parallelo/parallel diode/Parallediode*		250V	L	√
Diodo in parallelo/parallel diode/Parallediode + LED*		10/50V	M	√
Diodo in parallelo/parallel diode/Parallediode + LED*		70/250V	N	√
Doppio Zener/two Zener/zwei Zener		24V	Z	√
Transil		24V	S	√
Transil		110V	T	√

* Per circuiti con un solo digit, lasciare vuota la casella successiva/Single-character circuits leave the second box blank/Lassen Sie die zweite Ziffer für einstellige Stromkreiscode leer

NOTA La versione IP67 "W" è fornita con la guarnizione a profilo

The IP67 "W" version is supplied with the profile gasket/Die IP67 "W" version wird mit der Profildichtung geliefert

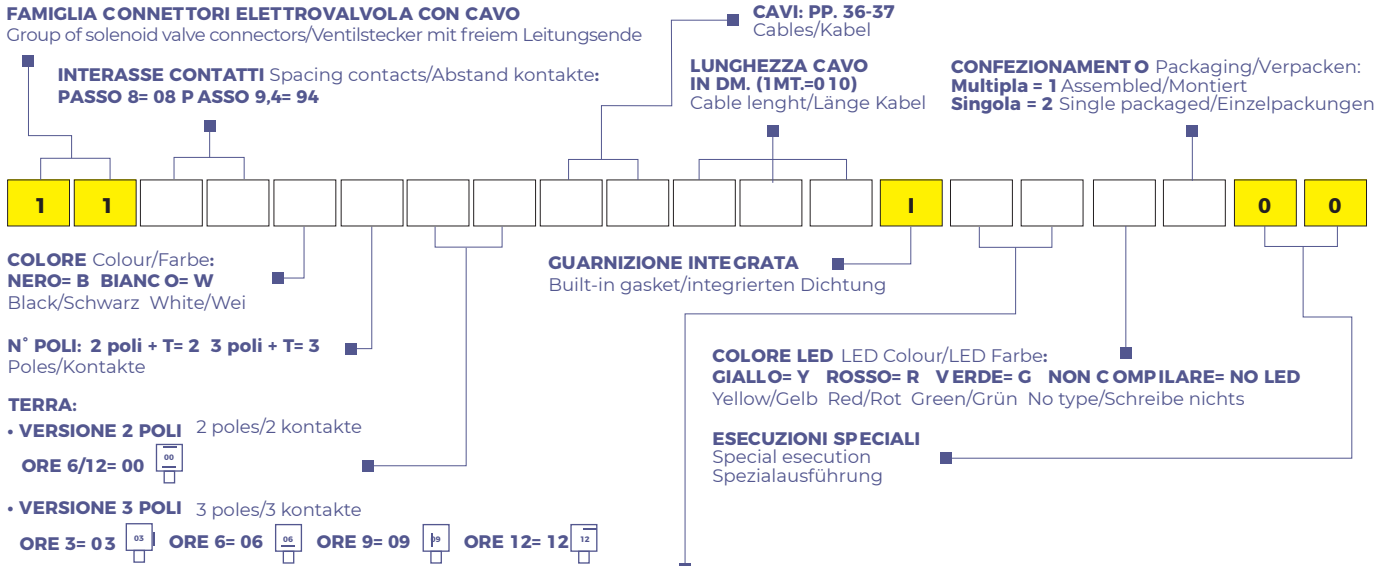
ACCESSORI

Accessories/Zubehör

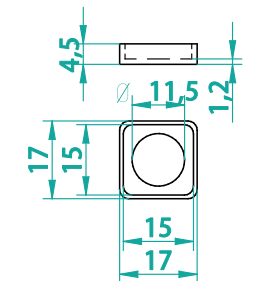

10GUCP
GUARNIZIONE A PROFILO
PASSO 8-9,4mm

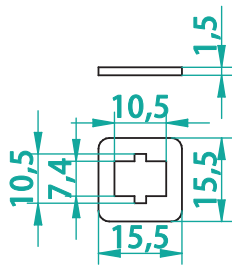

10GUCF94
GUARNIZIONE PIATTA
PASSO 9,4mm

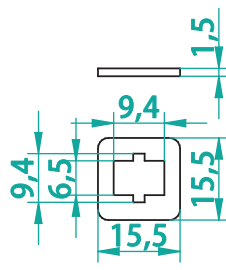

10GUCF08
GUARNIZIONE PIATTA
PASSO 8mm

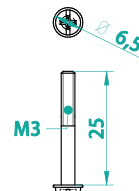

11V3.020 (standard)
VITE M3X20

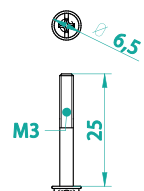

11V2.5.20X
VITE M2.5X20 INOX*
(*optional)





1.4 ELENCO DEI CAVI

Cable List
Kabelliste

1.4

CODICE CAVO Cable Code Kabelcode	SEZIONE CAVO Cable section Kabelabschnitt	N° CONDUTTORI Conductors Number Dirigenten Anzahl	GUAINA Sheath Scheide	COLORE GUAINA Sheath Colour Farbe der Scheide	CERTIFICAZIONE Certification Zertifizierung	SCHERMATO Shielded Abgeschirmt	POSA Laying Verlegen	
1	0,50 mm ²	2	PVC	Nero Black Schwarz	UL		Fissa Static Statische	
2			PUR	Nero Black Schwarz	UL		Mobile Mobile Mobiles	
3			PUR	Nero Black Schwarz	UL	X	Mobile Mobile Mobiles	
4			PVC	Grigio Grey Grau			Fissa Static Statische	
5			PVC	Nero Black Schwarz			Fissa Static Statische	
6			Fire resistant	Rosso Red Rot			Fissa Static Statische	
7			Cavi armati Armored Cables Gepanzerte Kabel	Nero Black Schwarz			Fissa Static Statische	
11		3	PVC	Nero Black Schwarz	UL		Fissa Static Statische	
12			PUR	Nero Black Schwarz	UL		Mobile Mobile Mobiles	
13			PUR	Nero Black Schwarz	UL	X	Mobile Mobile Mobiles	
14			PVC	Grigio Grey Grau			Fissa Static Statische	
15			PUR	Nero Black Schwarz			Fissa Static Statische	
16			Fire resistant	Rosso Red Rot			Fissa Static Statische	
17			Cavi armati Armored Cables Gepanzerte Kabel	Nero Black Schwarz			Fissa Static Statische	
21		4	PVC	Nero Black Schwarz	UL		Fissa Static Statische	
22			PUR	Nero Black Schwarz	UL		Mobile Mobile Mobiles	
23			PUR	Nero Black Schwarz	UL	X	Mobile Mobile Mobiles	
24			PVC	Grigio Grey Grau			Fissa Static Statische	
25			PUR	Nero Black Schwarz			Fissa Static Statische	
26			Fire resistant	Rosso Red Rot			Fissa Static Statische	
27			Cavi armati Armored Cables Gepanzerte Kabel	Nero Black Schwarz			Fissa Static Statische	
31		0,75 mm ²	2	PVC	Nero Black Schwarz	UL		Fissa Static Statische
32				PVC	Nero Black Schwarz	UL		Mobile Mobile Mobiles
33				PUR	Nero Black Schwarz	UL	X	Mobile Mobile Mobiles
34				PUR	Nero Black Schwarz			Fissa Static Statische
35				PVC	Grigio Grey Grau			Fissa Static Statische
36				PVC	Rosso Red Rot			Fissa Static Statische
37	Fire resistant		Nero Black Schwarz			Fissa Static Statische		
38	Cavi armati Armored Cables Gepanzerte Kabel		Nero Black Schwarz			Fissa Static Statische		
42	3		PVC	Nero Black Schwarz	UL		Fissa Static Statische	
43			PUR	Nero Black Schwarz	UL		Mobile Mobile Mobiles	
44			PUR	Nero Black Schwarz	UL	X	Mobile Mobile Mobiles	
45			PUR	Nero Black Schwarz			Fissa Static Statische	

CODICE CAVO Cable Code Kabelcode	SEZIONE CAVO Cable section Kabelabschnitt	N° CONDU TTORI Conductors Number Dirigenten Anzahl	GUAINA Sheath Scheide	COLORE GUAINA Sheath Colour Farbe der Scheide	CERTIFICAZIONE Certification Zertifizierung	SCHERMATO Shielded Abgeschirmt	POSA Laying Verlegen	
46	0,75 mm ²	3	PVC	Nero Black Schwarz			Fissa Static Statische	
47			PVC	Grigio Grey Grau			Fissa Static Statische	
48			Fire resistant	Rosso Red Rot			Fissa Static Statische	
49			Cavi armati Armored Cables Gepanzerte Kabel	Nero Black Schwarz			Fissa Static Statische	
53			4	PVC	Nero Black Schwarz	UL		Fissa Static Statische
54				PUR	Nero Black Schwarz	UL		Mobile Mobile Mobiles
55				PUR	Nero Black Schwarz	UL	X	Mobile Mobile Mobiles
56				PUR	Nero Black Schwarz			Mobile Mobile Mobiles
57			PVC	Nero Black Schwarz			Fissa Static Statische	
58			PVC	Grigio Grey Grau			Fissa Static Statische	
59			Fire resistant	Rosso Red Rot			Fissa Static Statische	
60			Cavi armati Armored Cables Gepanzerte Kabel	Nero Black Schwarz			Fissa Static Statische	
64		1 mm ²	2	PVC	Nero Black Schwarz	UL		Fissa Static Statische
65				PUR	Nero Black Schwarz	UL		Mobile Mobile Mobiles
66	PUR			Nero Black Schwarz	UL	X	Mobile Mobile Mobiles	
67	PVC			Grigio Grey Grau			Fissa Static Statische	
68	PUR			Nero Black Schwarz			Fissa Static Statische	
69	Fire resistant			Rosso Red Rot			Fissa Static Statische	
70	Cavi armati Armored Cables Gepanzerte Kabel			Nero Black Schwarz			Fissa Static Statische	
74	3			PVC	Nero Black Schwarz	UL		Fissa Static Statische
75			PUR	Nero Black Schwarz	UL		Mobile Mobile Mobiles	
76			PUR	Nero Black Schwarz	UL	X	Mobile Mobile Mobiles	
77			PVC	Grigio Grey Grau			Fissa Static Statische	
78			PUR	Nero Black Schwarz			Fissa Static Statische	
79			Fire resistant	Rosso Red Rot			Fissa Static Statische	
80			Cavi armati Armored Cables Gepanzerte Kabel	Nero Black Schwarz			Fissa Static Statische	
84			4	PVC	Nero Black Schwarz	UL		Fissa Static Statische
85	PUR			Nero Black Schwarz	UL		Mobile Mobile Mobiles	
86	PUR			Nero Black Schwarz	UL	X	Mobile Mobile Mobiles	
87	PVC			Grigio Grey Grau			Fissa Static Statische	
88	PUR			Nero Black Schwarz			Fissa Static Statische	
89	Fire resistant			Rosso Red Rot			Fissa Static Statische	
90	Cavi armati Armored Cables Gepanzerte Kabel	Nero Black Schwarz				Fissa Static Statische		

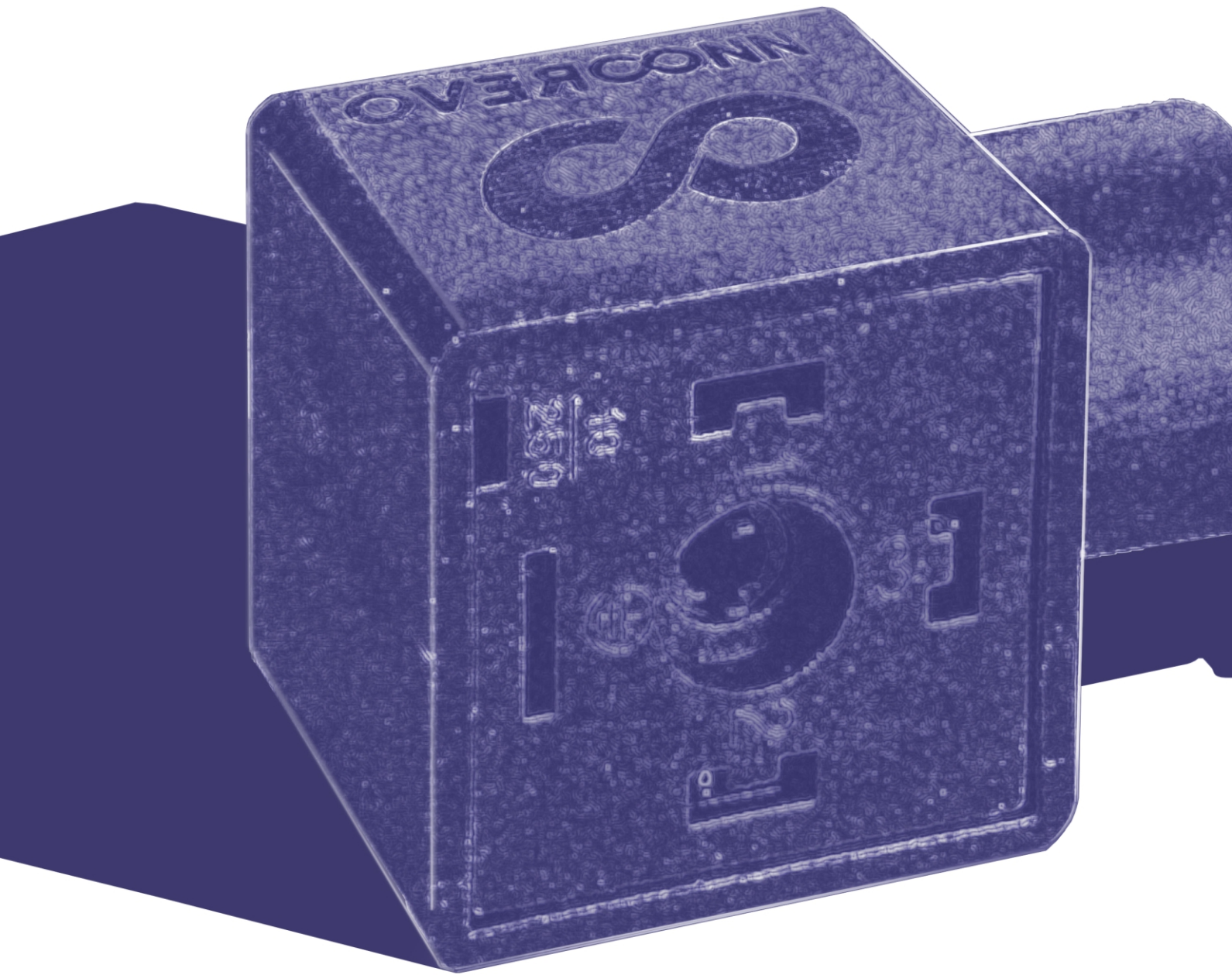

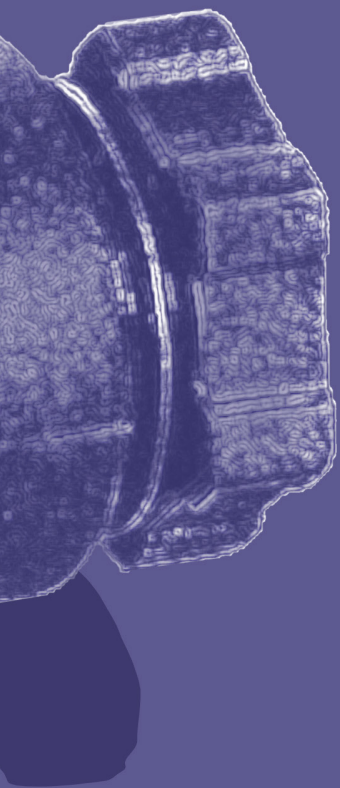

1.5 ELENCO CIRCUITI ELETTRONICI

List of Electronic Circuits
Liste der elektronischen Schaltungen

1.5

LED bipolare

bipolar LED
Zweigpolige LED

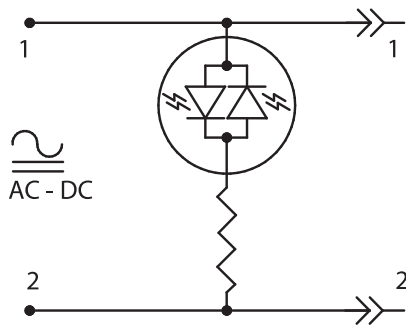

B - C

VDR= Varistore

varistor
Varistor

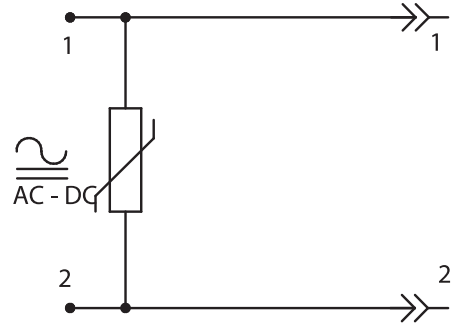

D - E - F - V

LED bipolare + Varistore

bipolar LED + VDR
Zweigpolige LED + VDR

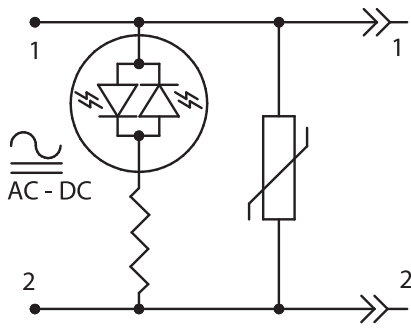

G - H - J - K

Diodo in parallelo

parallel diode
Paralldiode

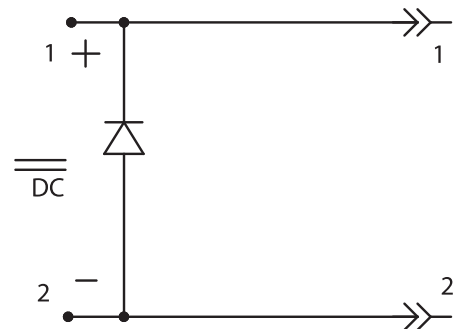

L

LED bipolare + Diodo in parallelo

bipolar LED + parallel diode
Zweigpolige LED + Paralldiode

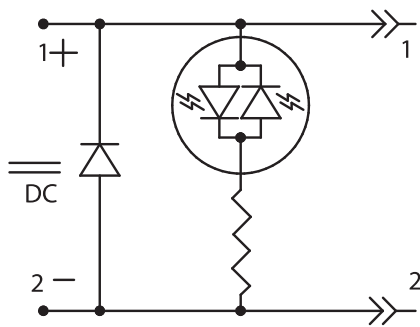

M - N

Transil

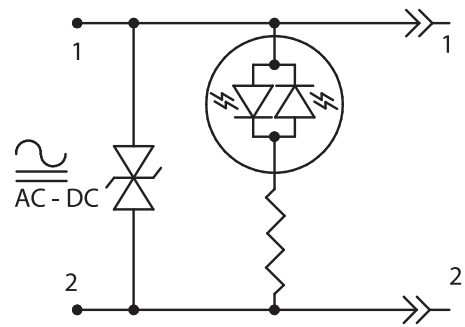

S - T

Raddrizzatore a ponte

bridge rectifier
Brückengleichrichter

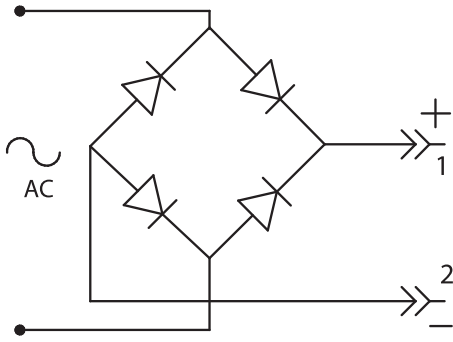

P

Raddrizzatore a semionda

rectifier half-wave
Traduzione tedesca

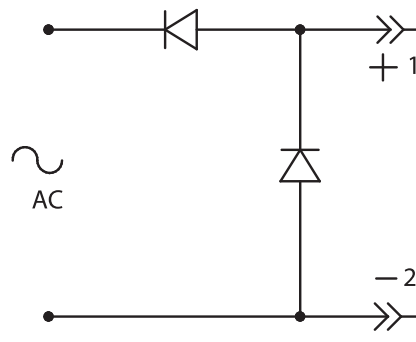

W

Raddrizzatore a ponte + LED

bridge rectifier + LED
Brückengleichrichter + LED

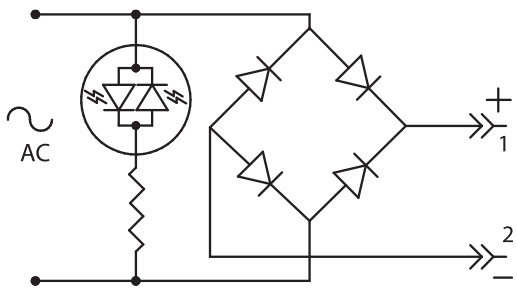

Q - R

Raddrizzatore a ponte + Varistore

bridge rectifier + VDR
Brückengleichrichter + VDR

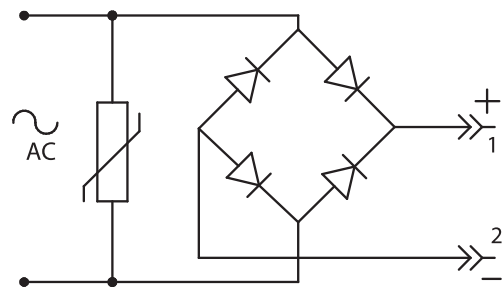

PD - PE - PF - PV

Raddrizzatore a ponte + Varistore + LED

bridge rectifier + VDR + LED
Brückengleichrichter + VDR + LED

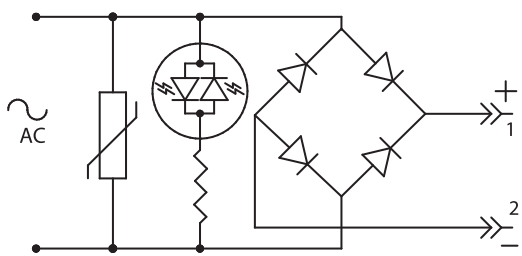

PG - PH - PJ - PK

Doppio Zener

two zener
zwei Zener

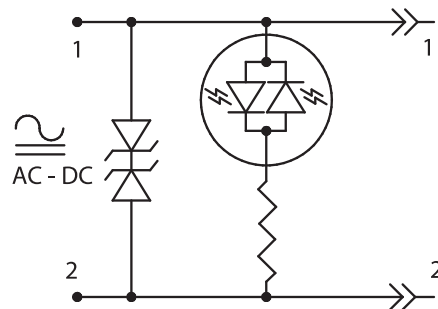

Z

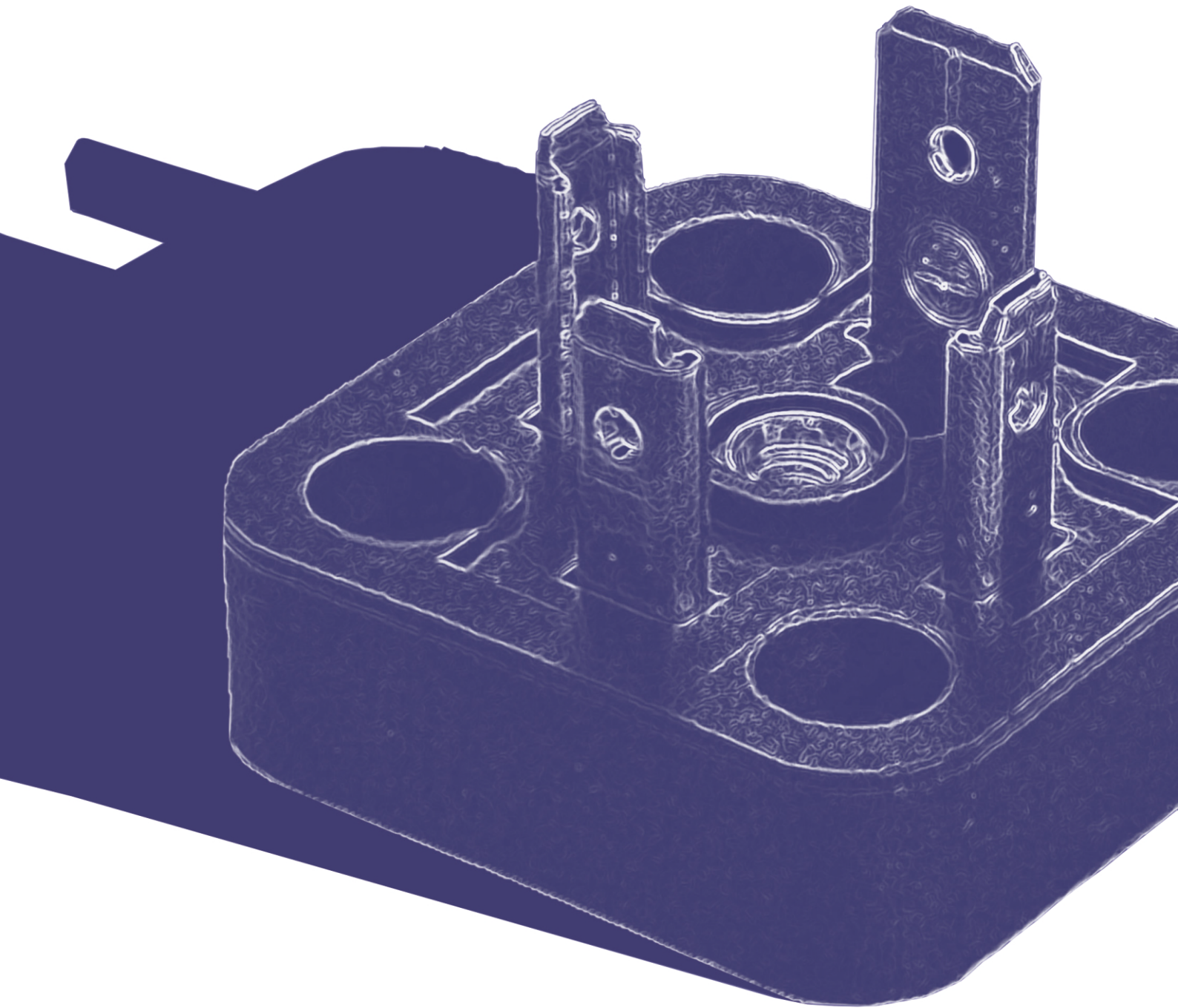

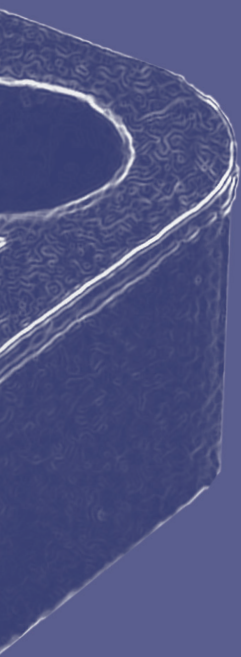

1.6 BASETTE PORTACONTATTI / ACCESSORI

Male plugs/Accessories
Stiftplatten/Zuberh re

1.6

Basetta 4 fori

Male Plugs 4 bores
Stiftplatten 4 Bohrungen



Forma A
Shape A
Form A

2P+1T = 121824FQ000
3P+1T = 121834FQ000

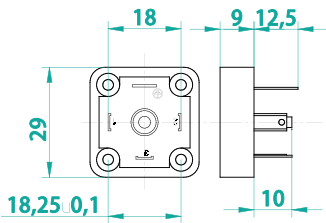

Basetta 2 fori

Male Plugs 2 bores
Stiftplatten 2 Bohrungen

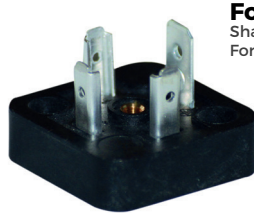

Forma A
Shape A
Form A

2P+1T = 121822FQ000
3P+1T = 121832FQ000

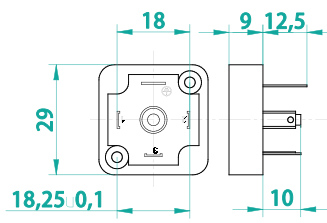

Basetta 4 fori con vite di terra

Male Plugs 4 bores with ground Screw
Stiftplatten 4 Bohrungen mit Erdungsschraube



Forma A
Shape A
Form A

2P+1T = 121824FQV00
3P+1T = 121834FQV00

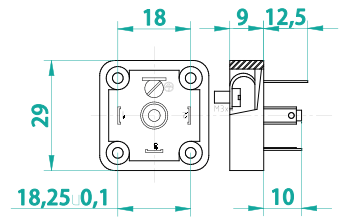

Basetta 2 fori con vite di terra

Male Plugs 2 bores with ground screw
Stiftplatten 2 Bohrungen mit Erdungsschraube

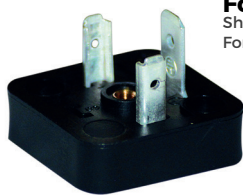

Forma A
Shape A
Form A

2P+1T = 121822FQV00
3P+1T = 121832FQV00

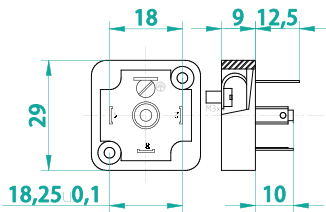

Basetta 4 fori con centraggio

Male Plugs shape A 4 bores with centering
Stiftplatten form A 4 Bohrungen mit Zentrierung



Forma A
Shape A
Form A

2P+1T = 121824FQC00
3P+1T = 121834FQC00

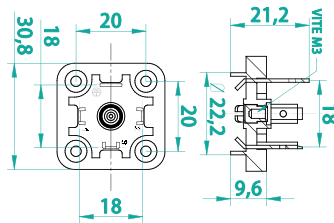

Basetta M12 5 poli 4 fori

Male Plugs M12 5 Poles 4 Bores
Stiftplatten M12 5 Polen 4 Bohrungen



Forma M12
Shape M12
Form M12

2P+1T = 121254FQ000

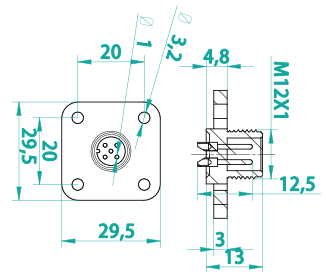

Basetta tonda

Round Male Plugs
Rund Stiftplatten



Forma A
Shape A
Form A

2P+1T = 1218200T000
3P+1T = 1218300T000

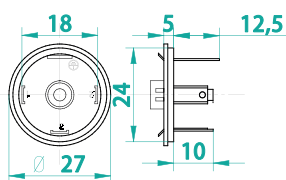

Basetta tonda con ghiera

Round Male Plugs with locking ring
Rund Stiftplatten mit Nutmutter



Forma A
Shape A
Form A

2P+1T = 1218200TG00
3P+1T = 1218300TG00

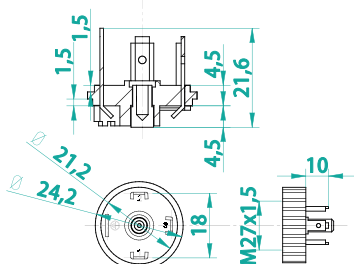

Basetta passo 11 mm

Male Plugs spacing 11 mm
Stiftplatten Abstand 11 mm

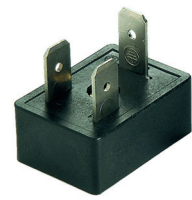

Forma B
Shape B
Form B

2P+1T = 121121FR000

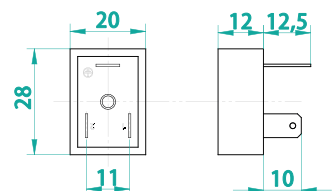

Basetta passo 11 mm con vite di terra
Male Plugspacing 11 mm with ground screw
Stiftplatten abstand 11 mm mit Erdungsschraube



Forma B
Shape B
Form B

2P+1T = 121121FRV00

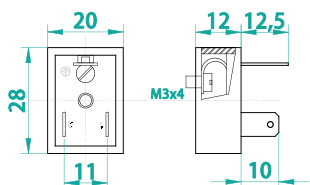

Basetta 2 fori passo 8 mm
Male Plugs 2 bores spacing 8 mm
Stiftplatten 2 Bohrungen abstand 8 mm

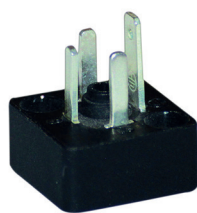

Forma C
Shape C
Form C

2P+1T = 120822FQ000
3P+1T = 120832FQ000

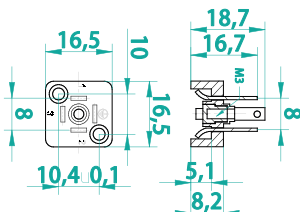

Basetta tonda passo 8 mm
Round Male Plugs spacing 8 mm
Rund Stiftplatten abstand 8 mm

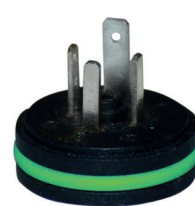

Forma C
Shape C
Form C

2P+1T = 1208200T000
3P+1T = 1208300T000

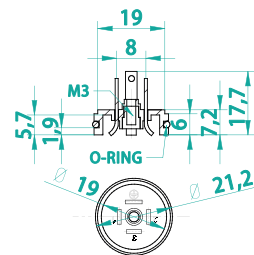

Basetta 2 fori passo 9,4 mm
Male Plugs 2 bores spacing 9,4 mm
Stiftplatten 2 Bohrungen abstand 9,4 mm

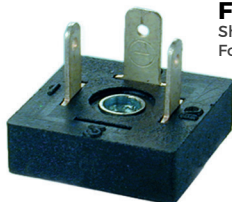

Forma C
Shape C
Form C

2P+1T = 129422FQ000
3P+1T = 129432FQ000

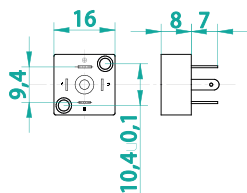

Basetta passo 9,4 mm con centraggio
Male Plugs spacing 9,4 mm with centering
Stiftplattenabstand 9,4 mm mit Zentrierung

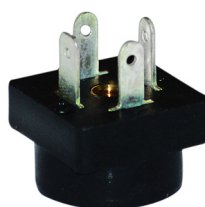

Forma C
Shape C
Form C

2P+1T = 1294200QC 00
3P+1T = 1294300QC 00

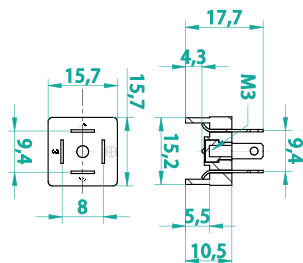

Basetta tonda passo 9,4 mm
Round Male Plugs spacing 9,4 mm
Rund Stiftplatten abstand 9,4 mm



Forma C
Shape C
Form C

2P+1T = 1294200T000
3P+1T = 1294300T000

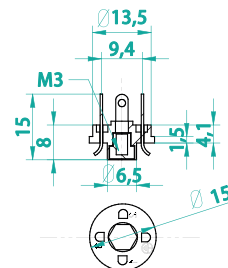

Basetta tonda passo 9,4 mm con ghiera
Round Male Plugs spacing 9,4 mm with locking ring
Rund Stiftplatten abstand 9,4 mm mit Nutmutter



Forma C
Shape C
Form C

2P+1T = 1294200TG00
3P+1T = 1294300TG00

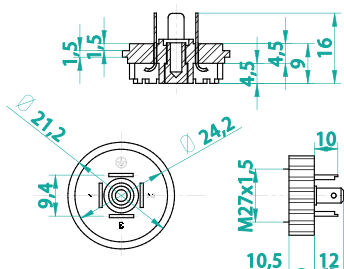

Basetta raggiata ø 42, raggio 21

Radial Male Plugs ø 42, radius 21
Radial Stiftplatten ø 42, Radius 21

Basetta raggiata ø 45, raggio 22,5

Radial Male Plugs ø 45, radius 22.5
Radial Stiftplatten ø 45, Radius 22.5

Basetta raggiata ø 60, raggio 30

Radial Male Plugs ø 60, radius 30
Radial Stiftplatten ø 60, Radius 30



Forma A
Shape A
Form A

2P+1T=1218200C042
3P+1T=1218300C045

2P+1T=1218200C060
3P+1T=1218300C042

2P+1T=1218200C045
3P+1T=1218300C060

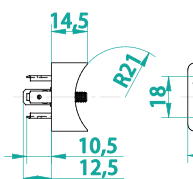

| RAGGIO 21

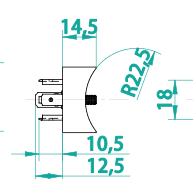

| RAGGIO 22,5

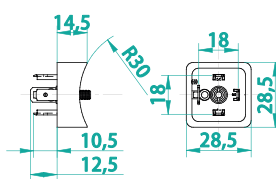

| RAGGIO 30

VERSIONE BASETTA Male plug version/Stiftplatten Ausf�hrung	1218 - 1211	1208 - 1294	1212
Corpo basetta Male Plugs Body/Stiftplatten K�rper		PA 66 + 30% FV	
Sezione massima conduttori Male Plugs Body - Stiftplatten K�rper	1 mm ²	0,75 mm ²	
Tensione nominale Max voltage/Max Spannung	250V AC		
Portata massima contatti Max current/Max strom	16 A	10 A	4 A
Portata nominale contatti Operating current/Betriebsstrom	10 A	6 A	4 A
Temperatura di funzionamento Working temperature/Betriebstemperatur	-30°C / + 125°C		

GUARNIZIONI IN GOMMA TERMOPLASTICA

Thermoplastic Rubber Gasket/Thermoplastischem Gummi

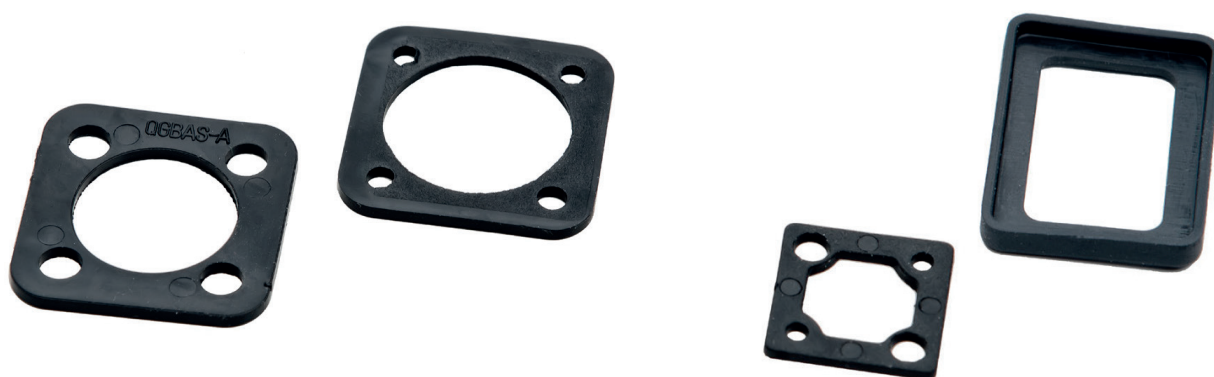

SCHEDA TECNICA

Technical information/Datenblatt

TIPO A - 1218

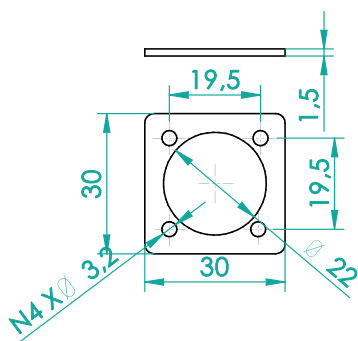

12GUA0

TIPO A - Solo per 121824FQC00 121834FQC00

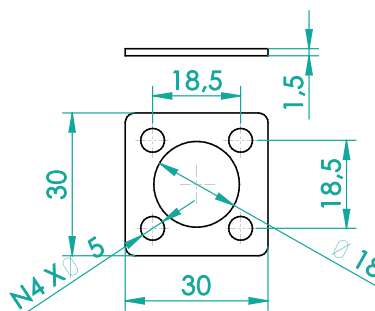

12GUA0

TIPO B - 1211

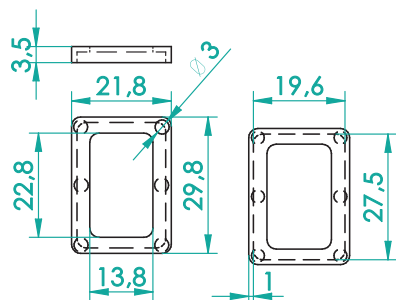

12GUB0

TIPO C - 1208-1294

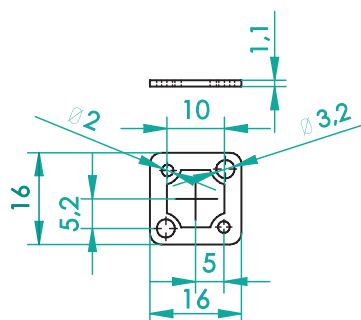

12GU00

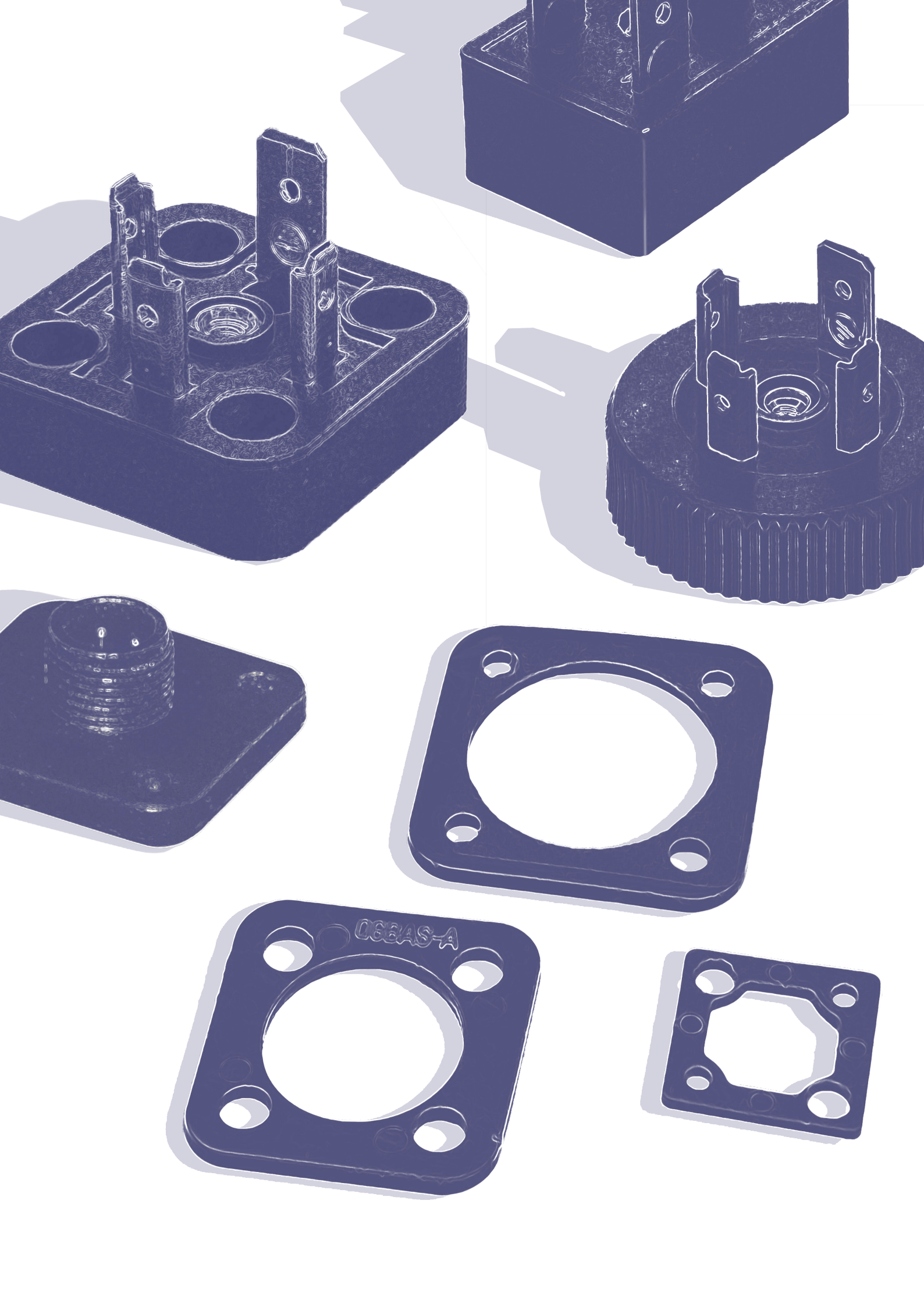

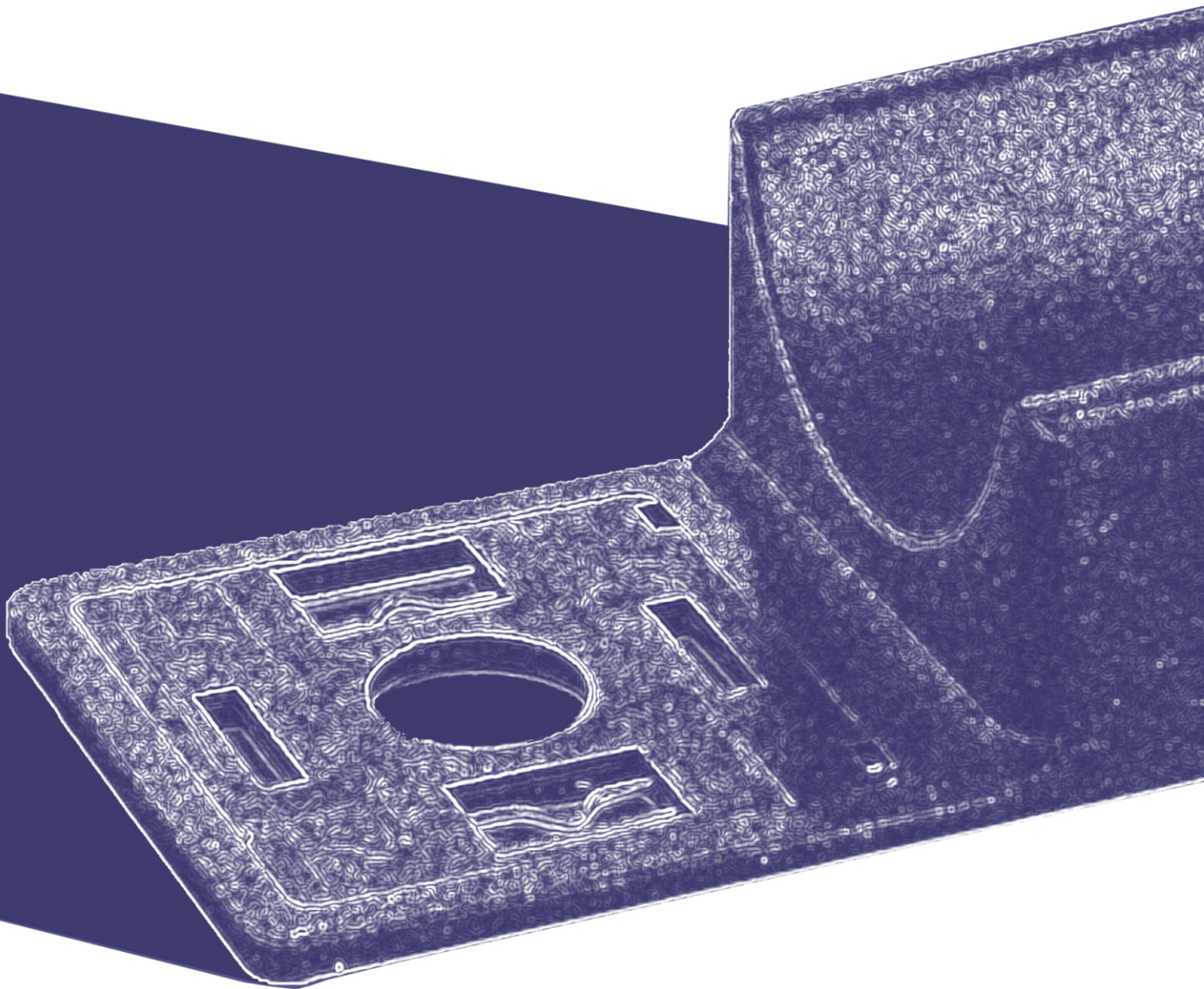

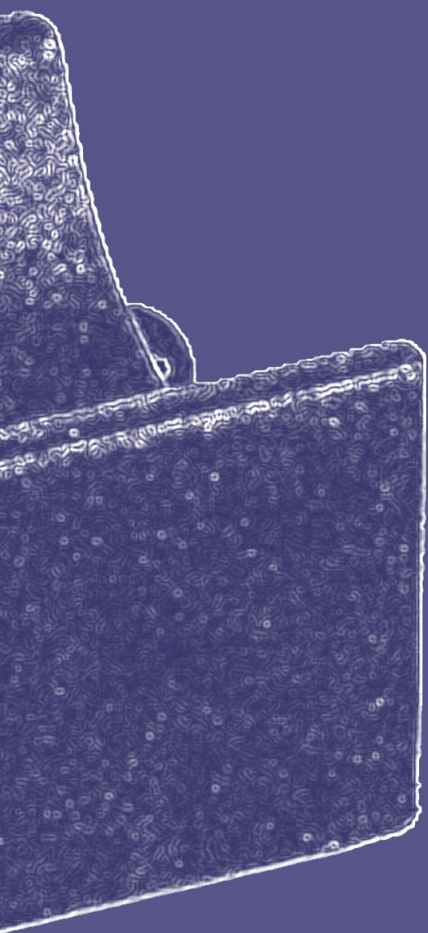

1.7 FILTRI ANTIDISTURBO

Surge suppressors
Entstörglieder

1.7

Angolato passo 18mm

Angled, spacing 18mm
Abgewinkelt, Abstand 18mm



Forma A
Shape A
Form A

13182A00**

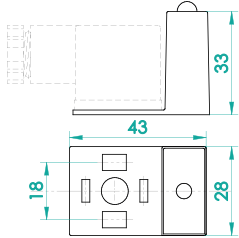

Diritto passo 18mm

Straight, spacing 18mm
Gerade, Abstand 18mm



Forma A
Shape A
Form A

13182D00**

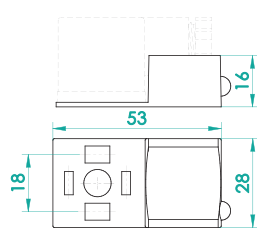

Angolato passo 11mm terra H6

Angled, spacing 11mm ground h6
Abgewinkelt, Abstand 11mm, Erdung h6



Forma B
Shape B
Form B

13112A06**

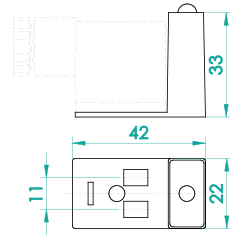

Angolato passo 11mm terra H12

Angled, spacing 11mm ground h12
Abgewinkelt, Abstand 11mm, Erdung h12



Forma B
Shape B
Form B

13112A12**

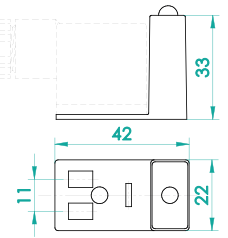

Diritto passo 11mm terra H6

Straight, spacing 11mm ground h6
Gerade, Abstand 11mm, Erdung h6



Forma B
Shape B
Form B

13112D06**

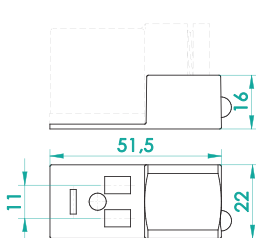

Diritto passo 11mm terra H12

Straight, spacing 11mm ground h12
Gerade, Abstand 11mm, Erdung h12



Forma B
Shape B
Form B

13112D12**

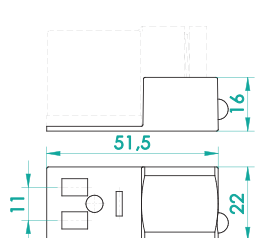

Angolato passo 10mm terra H6

Angled, spacing 10mm ground h6
Abgewinkelt, Abstand 10mm, Erdung h6



Forma B
Shape B
Form B

13102A06**

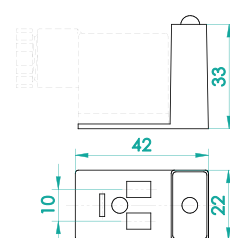

Angolato passo 10mm terra H12

Angled, spacing 10mm ground h12
Abgewinkelt, Abstand 10mm, Erdung h12

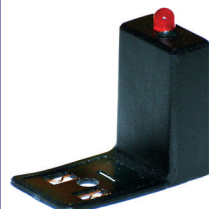

Forma B
Shape B
Form B

13102A12**

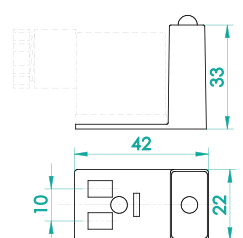

Diritto passo 10mm terra H6

Straight, spacing 10mm ground h6
Gerade, Abstand 10mm, Erdung h6



Forma B
Shape B
Form B

13102D06**

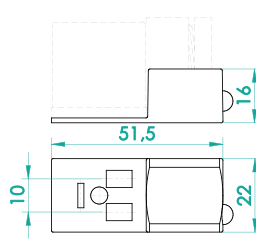

Diritto passo 10mm terra H12

Straight, spacing 10mm ground h12
Gerade, Abstand 10mm, Erdung h12



Forma B
Shape B
Form B

13102D12**

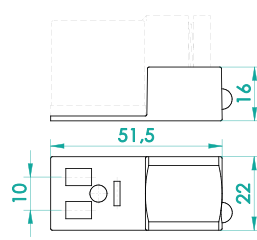

Angolato passo 8mm

Angled, spacing 8mm
Abgewinkeltm, Abstand 8mm

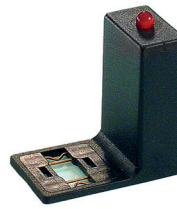

Forma C
Shape C
Form C

13082A00**

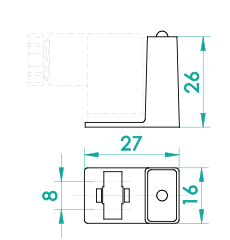

Angolato passo 9,4mm

Angled, spacing 9,4mm
Abgewinkeltm, Abstand 9,4mm

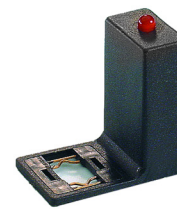

Forma C
Shape C
Form C

13942A00**

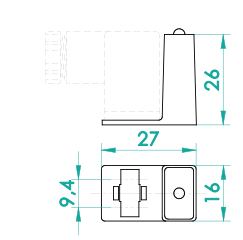

FILTRI ANTIDISTURBO

Surge suppressors/Entstörglieder

FAMIGLIA FILTRI

Group of surge suppressors/Gruppe Entstörglieder

PASSO CONTATTI Spacing contacts/Abstand kontakte:
FORMA A= 18 **FORMA B IND.= 11** **FORMA B ISO.= 10**
FORMA C PASSO 8= 08 **PASSO 9,4= 94**

COLORE LED LED Colour/LED Farbe:
GIALLO= Y **ROSSO= R** **VERDE= G**
NON COMPILARE= NO LED
 Yellow/Gelb Red/Rot Green/Grün
 No type/Schreibe nichts

TERRA H Traduzione:
DOPPIA TERRA H6-H12= 00 (13181308-1394)
TERRA H6= 06 **TERRA H12= 12 (1310-311)**
 Double earth positioning/doppelt Erdrichtung

N° POLI: 2 poli + T= 2
 Poles/Kontakte

DIRITTO= D **ANGOLATO= A**
 Straight/Direkt Position Angled/angewinkelten Position



TABELLA CIRCUITI	TENSIONE	CODICE	TYPE
Circuit table /Schaltungstabelle	Voltage/Spaltung	Code	
LED bipolare/bipolar LED/zweigpolige LED-Anzeige	10/50V	B	
	70/250V	C	
LED Bipolare+Varistore di protezione contro le sovratensioni /Bipolar LED + Varistore protection against overvoltage/Zweigpolige LED-Anzeige+ Varistorschutz gegen Überspannung	24V	G	1318
	48V	H	1310
	110V	J	1311
	250V	K	1308
Transil	24V	S	
Transil	110V	T	
LED bipolare/bipolar LED/zweigpolige LED-Anzeige RC = 0,22µF + 150 Ω	10V/50V	U	1318 • 1310 • 1311
	70V/250V	X	



DATI TECNICI/Technical data/Technische Daten	
Corpo fi tro Surge suppressor body Körper Entstörglieder	PA 66 + 30% FV
Tensione Nominale Max voltage Max. Spannung	In base al circuito
Temperatura di funzionamento Working temperature Betriebstemperatur	-25° +90° C



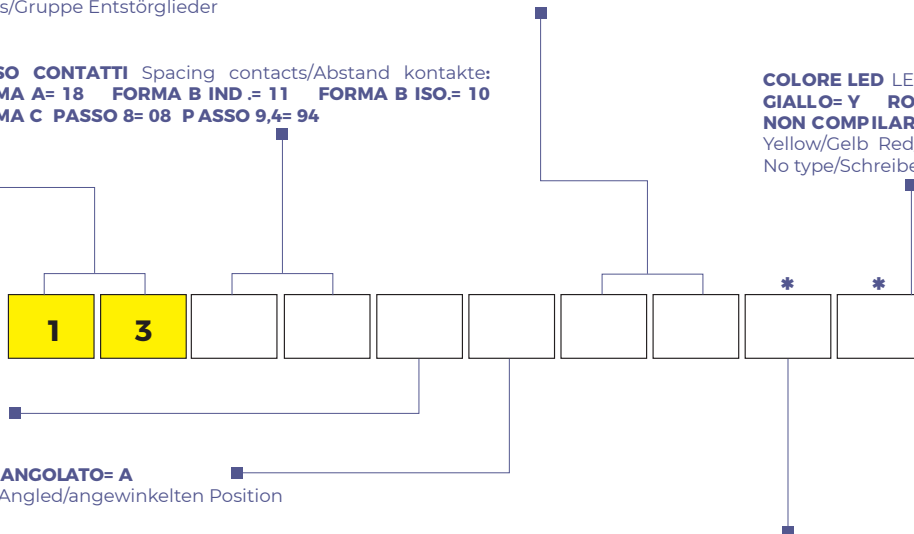
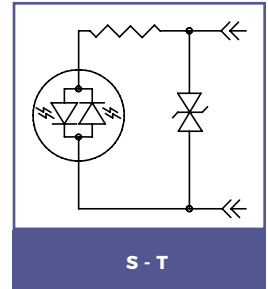
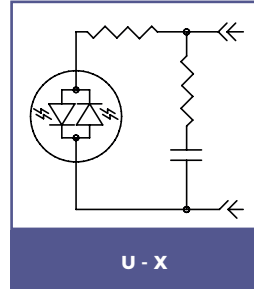
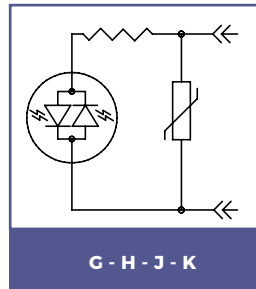
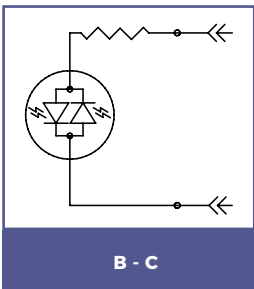
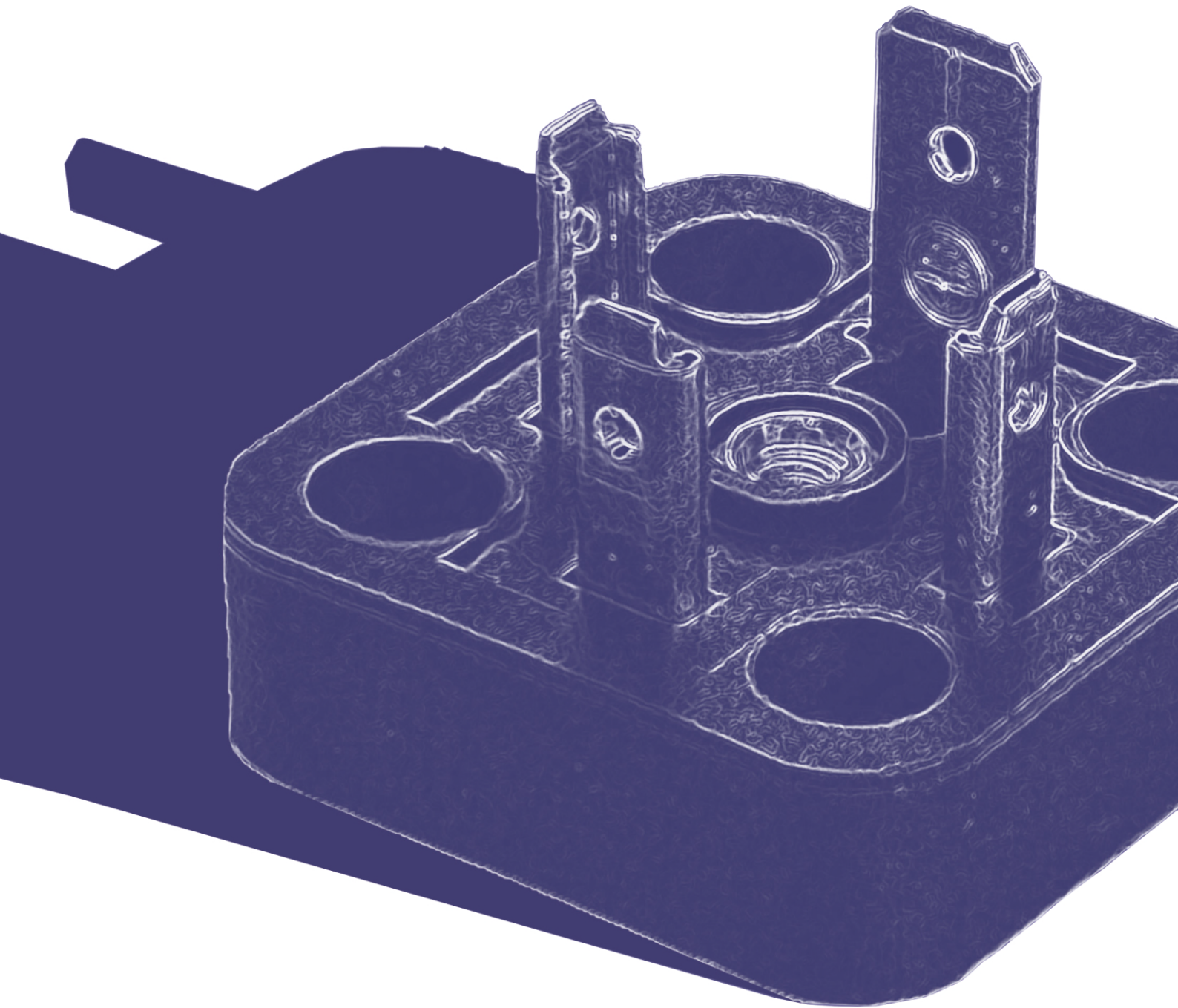
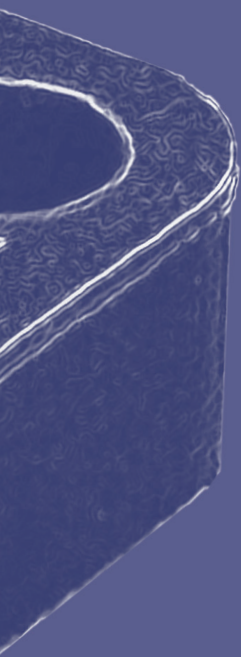

1.8 CONDIZIONI DI FORNITURA

Sales Terms

Verkaufskonditionen

1.8

CONDIZIONI DI FORNITURA

1. Accettazione delle Condizioni Generali
 - 1.1. Le presenti condizioni generali regolano tutti i rapporti tra Overconn® ed il Cliente, se non espressamente derogate a condizioni particolari, pattuite per iscritte.
 - 1.2. Le condizioni generali, così come le eventuali condizioni particolari, si intendono accettate dal Cliente anche se difformi dalle condizioni generali o particolari d'acquisto del Cliente. Queste ultime impegneranno Overconn® solo se accettate espressamente per iscritto.
 - 1.3. Qualsiasi addetto che agisce in nome del Cliente ne garantisce la rappresentanza vincolando il rappresentato nei confronti di Overconn®.
2. Prezzi
 - 2.1. Salvo disposizioni contrattuali diverse, le offerte ed i listini prezzi Overconn® sono quelli comunicati e/o pubblicati; essi tuttavia potranno essere modificati da Overconn® anche senza preavviso.
 - 2.2. Gli ordini, anche se confermati, si considerano accettati salvo eventuale rincaro ai prezzi imposti dai fornitori o derivanti da circostanza indipendente dalla volontà di Overconn®. In tal caso avrà diritto di aumentare i prezzi di vendita praticati al Cliente in misura proporzionale all'aumento che essa subisce.
 - 2.3. I prezzi applicati si intendono franco magazzino Overconn®, spese imballo incluse, I.V.A. e tasse escluse. Tutte le spese di spedizione ed eventuali servizi aggiuntivi sono a carico del Cliente.
3. Intermediari ed Agenti
 - 3.1. Intermediari ed Agenti non hanno potere di impegnare Overconn®. Le loro offerte sono da intendersi soggette all'approvazione di Overconn®, la quale conserva il diritto di non dare esecuzione ad un ordine fino a che ne abbia dato conferma o iniziato l'esecuzione ai sensi dell'art. 4.1.
4. Conclusioni del Contratto, Trasporto e ritiro Prodotti
 - 4.1. Il Contratto si conclude con la trasmissione al Cliente della conferma d'ordine da parte di Overconn®, oppure con l'inizio dell'esecuzione. In tal caso Overconn® ne darà immediata comunicazione al Cliente. In entrambi i casi Prodotti si considerano ricevuti ed accettati presso il magazzino Overconn® dal Cliente, salva la riserva di Proprietà di cui all'art. 1.
 - 4.2. Nel caso in cui alla vendita segua il trasporto dei Prodotti in luogo diverso gli stessi viaggiano a rischio e Pericolo del destinatario, anche in caso di vendita o consegna effettuata in "Porto Franco". Tutte le eventuali eccezioni o riserve relative allo stato della merce trasportata devono essere formulate al trasportatore per Posta Raccomandata o via PEC entro e non oltre 24 ore dal ricevimento della merce.
 - 4.3. Salvo diversa indicazione la merce viene inviata da Overconn® tramite corriere convenzionato. Il costo varia e dipende dalla località di trasferimento della merce oltre che da pesi e dimensioni e sarà comunicato in fase di conferma d'ordine. La merce viaggia a rischio del Cliente. L'assicurazione della merce è sottoscrivibile a pagamento, solamente dietro richiesta.
5. Termini di Consegna e modalità di evasione dell'ordine
 - 5.1. I termini di consegna sono indicativi e non essenziali
 - 5.2. Ogni singolo ordine o consegna si considererà autonomo ed indipendente da ogni altro ordine e/ o consegna, già evasa e da effettuarsi.
 - 5.3. Overconn® si riserva il diritto di evadere l'ordinativo attraverso consegne parziali. Ove il Cliente intenda rifiutare un'eventuale consegna parziale della merce dovrà comunicarlo per iscritto entro 48 ore dall'invio della conferma d'ordine
 - 5.4. Overconn® si riserva il diritto di non accettare un ordine del Cliente contenente la richiesta di evasione in un'unica soluzione della merce ordinata. In questo caso l'accettazione dell'ordinativo da parte di Overconn® sarà ritenuta impegnativa solo se effettuata per iscritto.
 - 5.5. Nel caso in cui la consegna della merce ordinata sia resa impossibile o più onerosa da causa indipendente dalla sua volontà Overconn® la stessa potrà risol-vere, per mezzo di una semplice comunicazione scritta al Cliente, il Contratto, da ritenersi concluso tramite conferma d'ordine da parte di Overconn®.
 - 5.6. Salvo diversa indicazioni scritta da parte di Overconn® l'evasione oltre i termini di consegna previsti della quantità totale o parziale
 - 5.7. Qualora il Cliente desideri risolvere il contratto a causa di un ritardo nella consegna dovrà invitare per iscritto Overconn® ad evadere l'ordine o la parte di ordine non evasa entro un congruo termine, non inferiore ai 45 giorni di calendario. Il contratto si intenderà risolto ove Overconn® non abbia provveduto alla consegna nel termine assegnatole.
 - 5.8. Salvo il Cliente non abbia preventivamente comunicato, secondo l'art.5.3, che intende accettare solo l'adempimento completo dell'ordine, in nessun caso il Cliente potrà rifiutare o ritardare il pagamento della merce consegnatagli in base ad un ordine anche solo parzialmente eseguito.
 - 5.9. Overconn® non è obbligata ad accettare resi di prodotti finiti ad eccezione di autorizzazione scritta di Overconn®
Nessun reso sarà comunque accettato se non integro, nel proprio imballo originale, intatto, senza abrasioni o etichette diversi da quelli originali. Il numero di reso (RMA), ottenuto presso il Servizio Clienti, sarà valido per 15 giorni dalla data del rilascio e dovrà essere chiaramente riportato sull'imballo al momento della restituzione. Trascorso tale termine il numero di reso cesserà automaticamente di avere validità ed il reso non sarà più accettato. Le spese di spedizione saranno sempre a carico del Cliente, Overconn® si riserva di respingere totalmente o parzialmente i prodotti resi nei seguenti casi: imballo mancante manomesso, invio incompleto o che presenta alterazioni rispetto al suo stato originale.
6. Garanzia
 - 6.1. Qualora il Cliente dimostri che il difetto del prodotto Overconn® sia dovuto ad una non corretta fabbricazione, imputabile ad Overconn®, quest'ultima risponderà se il vizio sia tale da rendere il prodotto inidoneo all'uso a cui è destinato, ossia ne diminuisca in modo significativo il valore oppure se esso manchi delle qualità promesse o essenziali all'uso.
 - 6.2. In tal caso i reclami inerenti ai prodotti consegnati da Overconn® al Cliente devono pervenire via PEC, e-mail o lettera Raccomandata, al Servizio Cliente, entro 8 giorni dalla ricezione del prodotto, allegando copia della bolla di consegna o la fattura. Esponendo chiaramente i motivi del reclamo e la ragione per cui il vizio di funzionamento sia addebitabile ad Overconn®. Trascorso tale termine ogni reclamo verrà respinto.
 - 6.3. Salvo consenso scritto da parte di Overconn® e salvo che il vizio fosse conoscibile previa apertura dell'imballaggio, nessun reso sarà accettato a meno che sia integro, nel proprio imballo, intatto e senza adesivi e/o etichette e/o marchi diverse da quelle originali.
 - 6.4. Qualunque reclamo, protesta o denuncia dei vizi non darà diritto al Cliente di sospendere o ritardare i pagamenti.

- 6.5. Nel caso la denuncia di vizi venga accettata, Overconn® potrà provvedere al ripristino della conformità prodotti mediante riparazione ed eliminazione dei difetti e/o vizi, provvedendo, ove necessario, ad esclusiva discrezionalità di Overconn®, alla sostituzione degli stessi. In tal caso saranno a carico di Overconn® unicamente i relativi costi di trasporto per la restituzione dei prodotti al Cliente.
- 6.6. Nell'eventualità in cui la merce che presenta il vizio, sia stata manomessa, utilizzata non seguendo le specifiche tecniche, installata non correttamente, verrà considerata come accettata e quindi non più restituibile.
- 6.7. Resta espressamente escluso il risarcimento di eventuali danni, diretti o indiretti subiti dal Cliente, a cui verrà garantita esclusivamente la sostituzione dei prodotti riconosciuti come difettosi.
7. Garanzia del Fabbrikante
- 7.1. Nel caso di fornitura di prodotti di terzi le parti riconoscono che Overconn® agisce esclusivamente come Distributore, Rivenditore, Commerciante e/o pertanto la garanzia relativa al buon funzionamento dei prodotti consegnati e/o installati da Overconn® è limitata a quella garantita dal produttore stesso.
- 7.2. Overconn® provvederà alla sostituzione di componenti o di prodotti di terzi, riconosciuti difettosi, esclusivamente nel caso sia previsto dalla garanzia del fabbricante. La validità di quest'ultima garanzia è tuttavia strettamente subordinata all'esatto utilizzo del prodotto finito, come specificato nei cataloghi, avvertenze e libretti di istruzioni del fabbricante.
8. Reclami inerenti alle Fatture
- 8.1. Eventuali reclami relativi alle fatture emesse da Overconn® devono essere inoltrati tramite PEC o lettera raccomandata entro 8 giorni dall'invio della fattura. In difetto le fatture si intendono accettate senza alcuna riserva.
- 8.2. Nessun caso può, in nessun caso, giustificare il ritardo o il mancato pagamento.
9. Limitazione di Responsabilità
- 9.1. Qualora Overconn® fosse ritenuta responsabile dell'inadempimento totale o parziale delle proprie obbligazioni derivanti dal contratto il risarcimento totale dovuto al Cliente non potrà in nessun caso superare il 10% del prezzo della merce che ha causato il danno.
10. Acconto
- 10.1. Gli acconti versati dal Cliente sono da considerarsi come anticipo e non costituiscono una caparra. Non di meno, in caso di mancata esecuzione del contratto da parte del Cliente, Overconn® avrà la facoltà di trattenere gli importi versati, salvo maggior danno.
11. Riserva di Proprietà
- 11.1. I prodotti rimangono di proprietà di Overconn® fino al pagamento integrale dell'imponibile, delle spese, imposte e tasse di cui alle fatture.
- 11.2. Il Cliente si impegna ad avvertire immediatamente Overconn® di qualsiasi pignoramento o sequestro da parte di un terzo eseguito o richiesto su prodotti che il Cliente ha acquistato da Overconn® e che non sono ancora stati completamente saldati. In caso di ritardato avviso il Cliente sarà passibile di richiesta di danno.
- 11.3. In caso di mancato pagamento, in tutto o in parte, alla scadenza, Overconn® potrà, senza necessità di un preventivo ordine giudiziale, riprendere possesso dei propri prodotti e dei loro accessori.
12. Condizioni di Pagamento
- 12.1. Tutte le fatture sono pagabili in sede e la cifra si intende come netta e senza alcuno sconto aggiuntivo. Le modalità di pagamento sono quelle indicate nella fattura (o nel documento di accompagnamento della merce) inviata al cliente.
13. Mancati Pagamenti
- 13.1. Il mancato pagamento alla scadenza delle fatture o note di debito, ogni richiesta di dilazione di pagamento o ogni altra circostanza che determini l'inadempimento da parte del Cliente, causa la decadenza dei termini accordati per il pagamento dei prodotti, rendendo ogni credito vantato da Overconn® verso il Cliente immediatamente esigibile. In tal caso, inoltre, Overconn® avrà facoltà di sospendere la consegna dei prodotti non ancora consegnati.
- 13.2. Il mancato pagamento alla scadenza di una sola fattura da inoltre ad Overconn® la facoltà di diminuire e/o azzerare il valore della linea di credito offerta al Cliente.
- 13.3. Inoltre, in caso di mancato pagamento da parte del Cliente, è facoltà di Overconn® di risolvere immediatamente ogni contratto in corso, senza alcun indennizzo per il Cliente o altra formalità che il semplice avviso tramite PEC o lettera raccomandata.
- 13.4. Ogni ordine o consegna è da considerarsi autonomo ed indipendente da ogni altro ordine e consegna. Qualsivoglia controversia tra il Cliente ed Overconn® non può, in alcun modo, dar luogo a sospensione del pagamento di altre fatture o della parte non controversa della fattura.
- 13.5. La fornitura incompleta di un ordinativo non darà diritto al Cliente di rifiutare il pagamento di quanto concordato e consegnato.
- 13.6. Salvo il caso previsto dall'art. 5.3 è facoltà di Overconn® emettere fatture parziali secondo le consegne effettuate.
- 13.7. Anche qualora il Cliente chieda ad Overconn® di effettuare prestazioni accessorie alla vendita, quali installazione e/o messa in opera dei prodotti, il pagamento delle fatture relative al prezzo dei prodotti non potrà in alcun caso dipendere dal completamento dei servizi o messa in opera dei materiali.
- 13.8. Salvo espressa convenzione contraria, il mancato pagamento totale o parziale alla scadenza pattuita comporta l'applicazione degli interessi di mora al tasso di riferimento maggiorato di 8 punti, in conformità con il D.Lgs 192/2012 ed eventuali successive modifiche, oltre a spese bancarie, l'eventuale maggior danno, fatto salvo il diritto di risolvere il rapporto o annullare i residui ordini in corso, oppure richiedere il pagamento anticipato delle restanti fatture senza alcun indennizzo.
14. Minimo Ordine e Fatturabile
- 14.1. Considerata l'incidenza delle spese di gestione Overconn® si riserva di non accettare ordini Clienti di importo inferiori ad € 150,00, salvo gli stessi non siano evadibili e quindi fatturabili con altri ordini, in essere o di successiva emissione, al raggiungimento di importo minimo fatturabile di € 150,00, iva, trasporto ed altri oneri esclusi.
15. Solidarietà
- 15.1. Se il Cliente chiede la fattura o nota di debito sia emessa in nome di un terzo, sia il Cliente che il terzo sono solidamente responsabili del pagamento della fattura e rispondono dell'adempimento di qualsiasi impegno risultante dalle condizioni generali e particolari di contratto.
16. Imposte e Tasse
- 16.1. Sono a carico del Cliente tutte le imposte e tassi quali, IVA, bolli ed ogni altro onere fiscale relativo alla fornitura della merce.
17. Caratteristiche Prodotti
- 17.1. Le caratteristiche tecniche dei prodotti forniti sono conformi a quelle specificate nei cataloghi vigenti al momento della conclusione del contratto o ordine e/o nelle relative schede tecniche.
- 17.2. Overconn® si riserva, in qualsiasi momento, di apportare ai propri prodotti tutte le eventuali modifiche che rendessero necessarie per esigenze di produzione, normative o altro, dandone relativa comunicazione al cliente o pubblicazione sul proprio sito internet.
18. Foro competente e legge applicabile
- 18.1. Per qualsiasi controversia è competente in via esclusiva il Foro di Milano(MI)
- 18.2. Il contratto tra Overconn® ed il Cliente, e così come tutto non espressamente previsto nelle presenti condizioni generali, è regolato dal codice civile e più in generale dalle norme del diritto italiano.

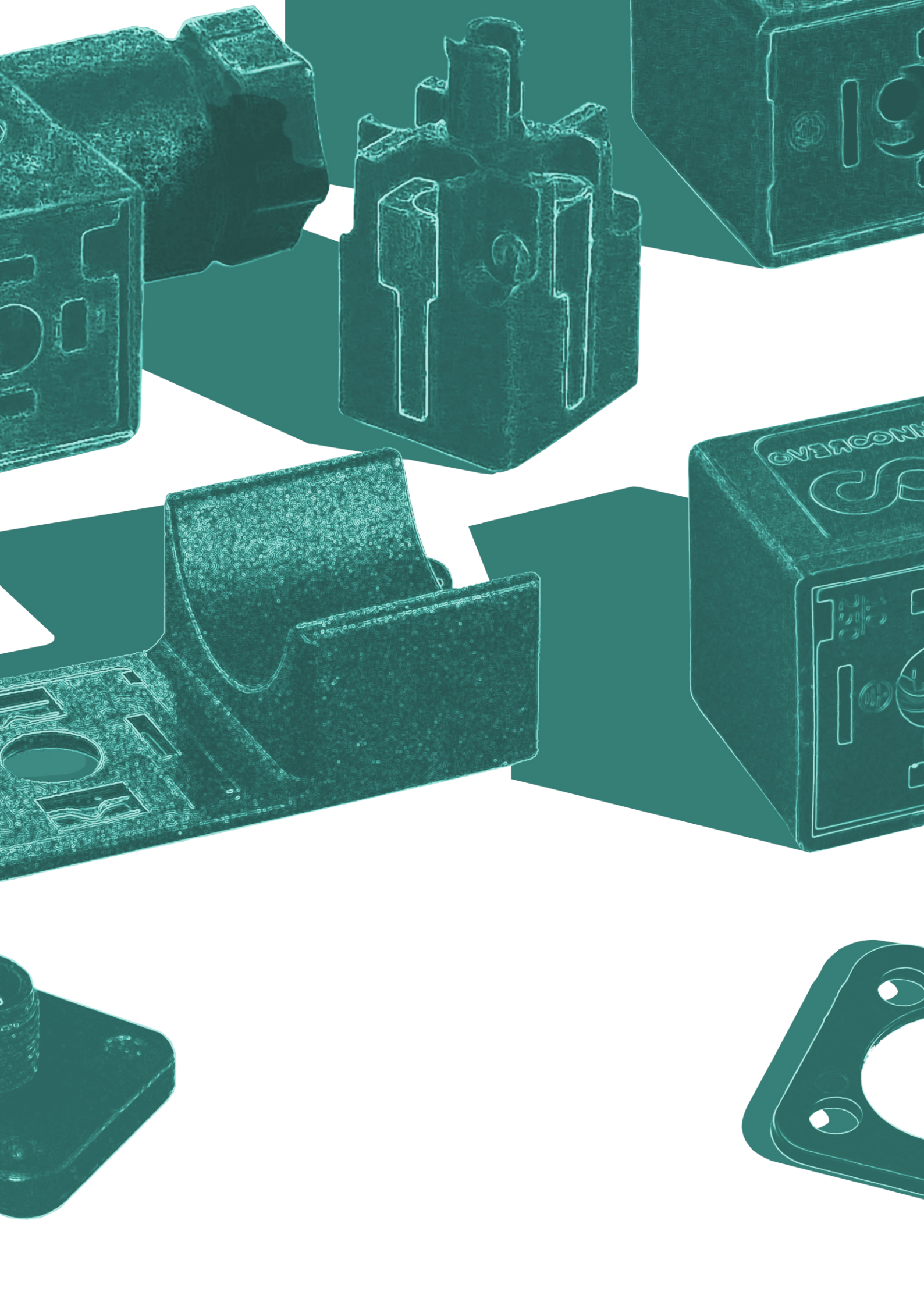

Scopri la Gamma di Prodotti Overconn®

Discover the Overconn® Product Range
Entdecken Sie die Overconn®-Produktpalette



Le informazioni riportate nella presente documentazione sono proposte con la massima cura, riguardo ed attenzione. Overconn®, considerata la continua evoluzione delle tecnologie di produzione e dei prodotti si riserva il diritto di modificare le caratteristiche a catalogo senza preavviso.

The information contained in this documentation is proposed with the utmost care, consideration and attention. Overconn®, considering the continuous evolution of production technologies and products, reserves the right to modify the characteristics in the catalog without notice.

Die in dieser Dokumentation enthaltenen Informationen werden mit größter Sorgfalt, Rücksichtnahme und Aufmerksamkeit vorgeschlagen. Overconn® behält sich das Recht vor, die Merkmale im Katalog ohne vorherige Ankündigung zu ändern, da sich die Produktionstechnologien und -produkte ständig weiterentwickeln.