

Assembly instruction

Series QMA

C 21.04.06
4885/Sas

No. 27429

Tools and materials required:

Soldering iron

Solder

Scissors, blade (74 Z-0-0-68)

Contact holder No. W 54

Locator tool No. W360 "F" and "M"

Crimp tool see table beside

Straight connectors for flexible cables

Cable entry: Suhner Crimp

Connector types: (e.g.)

11 QMA-50-3-1
11 QMA-50-3-2
24 QMA-50-3-1
24 QMA-50-3-2

24 QMA-50-2-3
24 QMA-50-2-2

Cable: (e.g.)

RG 316
K 022520
RG 400
RG 58 C/U

This connector is supplied in 3 parts	Centre contact:	soldered	soldered
	Braid:	cavity B	cavity A
	Crimp tool:	2B (orange)	2A (red)

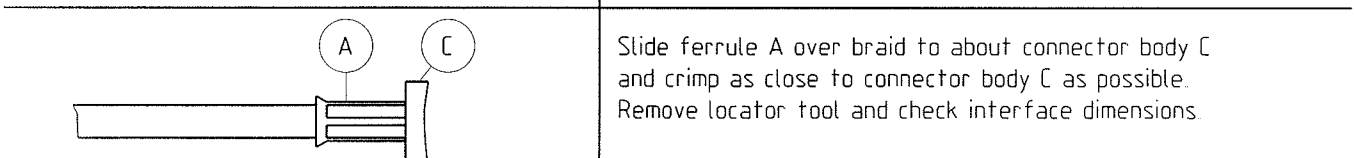
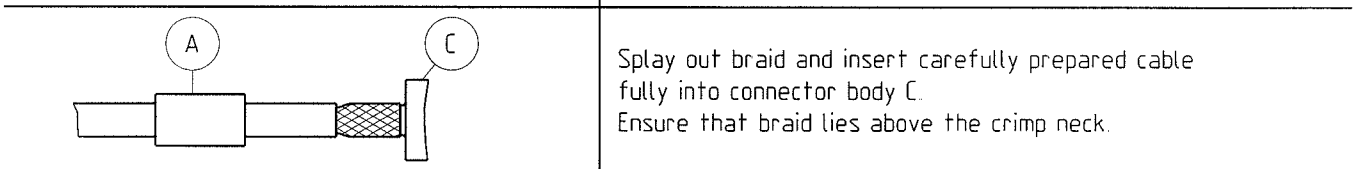
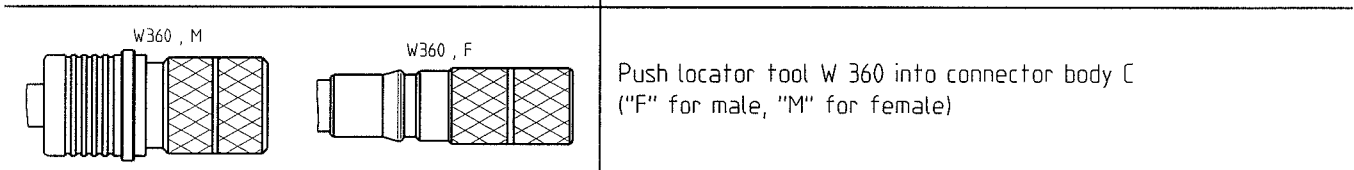
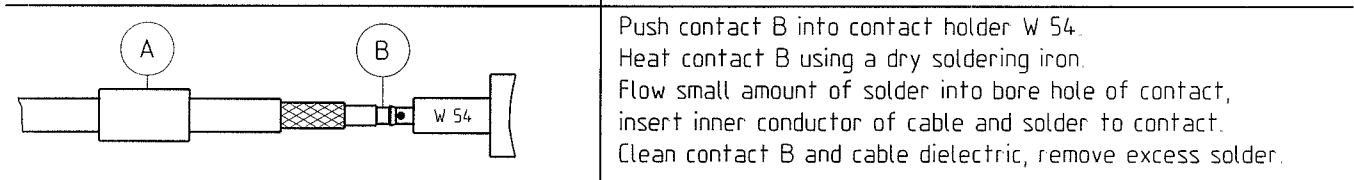
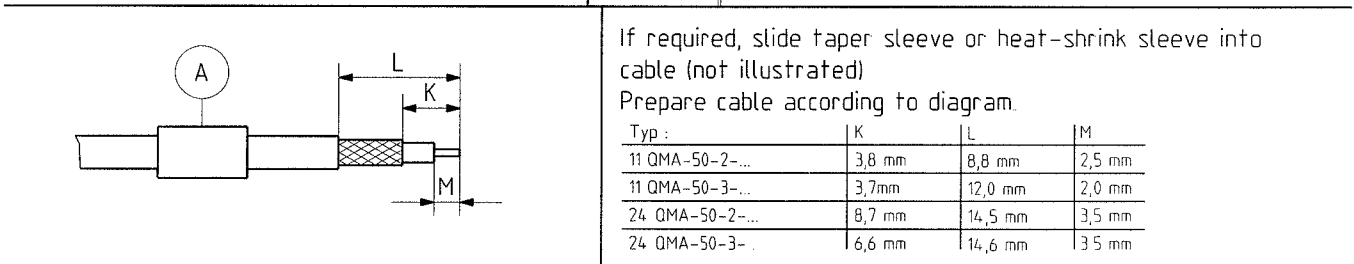
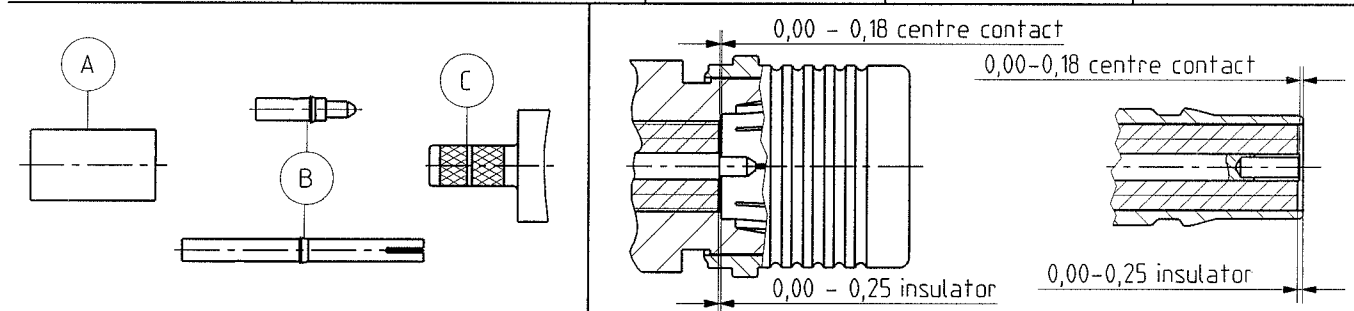

SUHNER's Skilled staff and specialised equipment are available to carry out complete R/F lead-assembly on your behalf. We mount your connectors on cables at economic prices! Please contact our representative for further details of this service.



HUBER + SUHNER AG CH-9100 HERISAU

Deutscher Text siehe Rückseite

Montageanleitung

Serie QMA

C	21.04.06
4885/Sas	

Nr. 27429

Benötigte Hilfsmittel:

- LötKolben
- Lötzinn
- Schere, Klinge (74Z-0-0-68)
- Kontakthalter Nr. W 54
- Montagelehre Nr. W 360 "F" bzw. "M"
- Klemmwerkzeug (siehe Tabelle)

Gerade Verbinder für flexible Kabel

Kabeleinführung: Suhner Crimp

Verbinder-Typen : (z.B.)

11 QMA-50-3-1	24 QMA-50-2-3
11 QMA-50-3-2	24 QMA-50-2-2
24 QMA-50-3-1	
24 QMA-50-3-2	

Kabel : (z.B.)

- RG 316
- K 022520
- RG 400
- RG 58 C/U

Dieser Verbinder wird in 3 losen Teilen geliefert.	Innenleiter :	gelötet	gelötet
	Aussenleiter :	Aussparung B	Aussparung A
	Klemmwerkzeug :	2B (orange)	2A (rot)

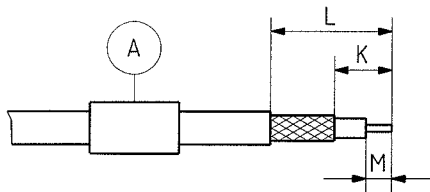
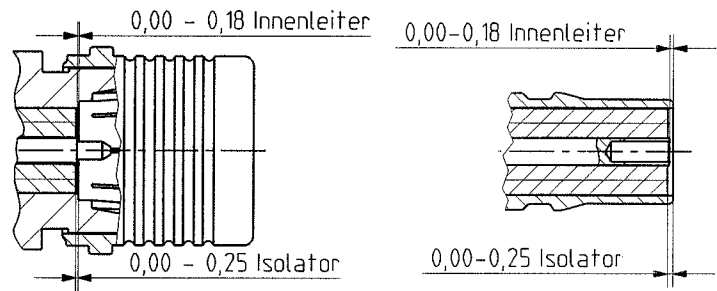
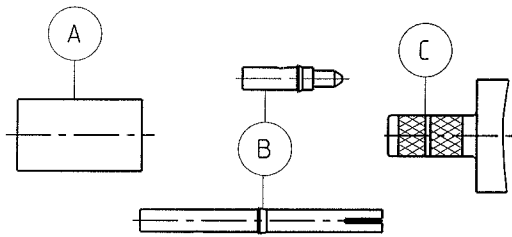

Falls vorhanden, Knickschutzhülse oder Schrumpfschlauch über Kabel schieben (nicht abgebildet)
Kabel gemäss Figur abisolieren, Hülse A über Kabel schieben

Typ :	K	L	M
11 QMA-50-2-...	3,8 mm	8,8 mm	2,5 mm
11 QMA-50-3-...	3,7 mm	12,0 mm	2,0 mm
24 QMA-50-2-...	8,7 mm	14,5 mm	3,5 mm
24 QMA-50-3-...	6,6 mm	14,6 mm	3,5 mm

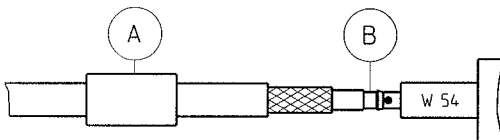

Kontakt B auf Kontakthalter W 54 stecken.
Kontakt B mit trockenem LötKolben erwärmen, Lötzinn in die Bohrung geben, vorbereitetes Kabel in die Bohrung stossen und verlöten. Kontakt B und Dielektrikum reinigen.

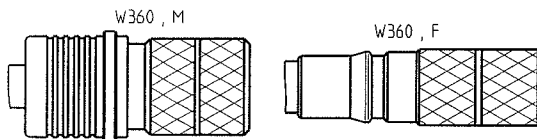

Montagelehre W 360 auf das Gehäuse stecken.
("F" bei männlichen, "M" bei weiblichen Verbinder.)

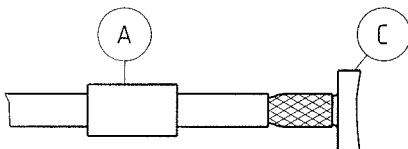

Abschirmung leicht aufspreizen und vorbereitetes Kabel sorgfältig und vollständig in Gehäuse C stossen
Abschirmung muss über dem Klemmhals liegen.

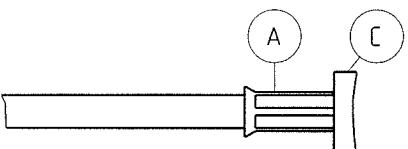

Hülse A über die Abschirmung schieben und möglichst nahe am Gehäuse C festklemmen. Montagelehre entfernen und Anschlussmass prüfen.

SUHNER verfügt über gut ausgebildete Fachkräfte und rationelle Einrichtungen zur Herstellung kompletter HF-Verbindungsleitungen. Wir montieren Ihre Verbinder zu wirtschaftlichen Preisen! Wenden Sie sich an unsere Vertreter.



HUBER + SUHNER AG CH-9100 HERISAU

for English text see overleaf